

DEVELON

Mini-pelles

DX50Z

DX55R



	DX50Z	DX55R
Puissance max.	36,4 kW	36,4 kW
Poids opérationnel	5438 kg	5740 kg
Capacité de godet	0,16 m ³	0,16 m ³

PELLES SUR CHENILLES DEVELON DX50Z ET DX55R

DÉCOUVREZ LA NOUVELLE GÉNÉRATION DE MACHINES DEVELON

Avec les pelles Develon DX50Z et DX55R, votre entreprise passe à un niveau supérieur de productivité.

D'une puissance exceptionnelle, mais très respectueuses de l'environnement, la DX50Z et la DX55R se distinguent par un rendement énergétique sans égal.





PRODUCTIVITÉ ET RENDEMENT ÉNERGÉTIQUE ACCRUS POUR PLUS DE BÉNÉFICES

DES PERFORMANCES DE HAUT NIVEAU ET UNE CONCEPTION POLYVALENTE

- Des machines puissantes et compactes qui s'adaptent aux chantiers les plus divers
- Avec la haute capacité hydraulique d'un véritable porte-outil
- Conception ultra compacte et déport de flèche pour un travail efficace dans les espaces confinés

EFFICACITÉ

Grâce à une toute nouvelle conception, les DX50Z et DX55R offrent le plus haut niveau d'efficacité dans les applications les plus diverses. La DX50Z est la plus compacte du marché tandis que la DX55R offre le meilleur compromis entre format compact et capacités de levage lorsqu'il s'agit de lever des objets lourds.

PRÉCISION DE COMMANDE

- Système hydraulique souple et précis, développant toute la puissance nécessaire pour une vaste gamme d'accessoires
- Réglage proportionnel du débit hydraulique par l'opérateur
- 2 gammes de vitesse de translation à sélection automatique
- Pédales de translation repliables pour dégager de l'espace au plancher
- Commande du déport de flèche par contacteur intégré au manipulateur





PUISSANCE

Le nouveau moteur Phase V, équipé d'un oxydeur catalytique (DOC) et d'un filtre à particules (DPF), développe une puissance exceptionnelle et un couple élevé à bas régime.

ENTRETIEN FACILE

- Accès facile à hauteur d'homme à tous les composants, filtres et points de remplissage
- La DX50Z-7 a été conçue pour un entretien facile et rapide afin de travailler davantage
- Accès facile aux filtres, niveaux et tous les points d'entretien — y compris le moteur, le groupe de pompes, le distributeur principal, le système de refroidissement et les conduites
- Diagnostics rapides et faciles de tous les systèmes de la machine, en temps réel, à partir de l'écran LCD placé dans la cabine

PRODUCTIVITÉ

Forces de fouille et de traction exceptionnelles pour faire face à tous les chantiers.

SÉCURITÉ

- Caméra de recul (option)
- Puissants feux de travail LED et champ de vision maximisé grâce à la large porte entièrement vitrée
- Clapets de sécurité de charge sur les vérins de flèche et de balancier
- Cabine ROPS (protection contre le retournement)
- Structure de protection contre la chute d'objets / OPG (option)
- Clapets de sécurité de charge sur la lame de remblayage (option)

CONFORT

- Une des cabines les plus spacieuses du marché, des niveaux de bruit et de vibrations particulièrement bas et une visibilité panoramique exceptionnelle
- Large porte vitrée pour un accès facile et une excellente visibilité
- Siège entièrement réglable à suspension pneumatique avec chauffage intégré et climatisation à régulation automatique en équipement standard



PELLES COMPACTES À HAUTES PERFORMANCES DEVELON DX50Z ET DX55R

Nouveaux équipements et nouvelles technologies pour une grande souplesse de fonctionnement, une productivité et une stabilité supérieures, ainsi qu'un confort de haut niveau et un rendement énergétique sans précédent. Avec ces puissantes machines, vos chantiers vont progresser à une allure jamais vue !

POLYVALENCE ET RENDEMENT ÉNERGÉTIQUE

DES MODÈLES AVEC DES CARACTÉRISTIQUES INÉDITES

Avec les mini-pelles DX50Z (sans déport arrière) et DX55R (déport arrière réduit), développées en vue d'offrir "une valeur optimale à l'utilisateur final", l'opérateur bénéficie d'une valeur ajoutée sans pareille. En termes concrets, cela se traduit par :

- Une productivité accrue et un rendement énergétique supérieur, obtenus grâce à la régulation électronique du système hydraulique et du moteur
- Une ergonomie améliorée, un confort accru et une excellente visibilité panoramique pour un poste de conduite particulièrement agréable et sûr
- Une fiabilité supérieure grâce à l'emploi de matériaux à hautes performances et de nouvelles méthodes de calcul de résistance des structures. La longévité accrue des composants se traduit par une réduction significative du coût d'exploitation
- Une maintenance réduite qui augmente la disponibilité de la pelle et contribue ainsi également à réduire son coût d'exploitation

DES PERFORMANCES MAXIMALES DANS TOUTES LES CONDITIONS DE TRAVAIL

Le système hydraulique de dernière génération, combiné avec un moteur puissant, développe des forces d'arrachement et de traction impressionnantes. En conséquence, les DX50Z et DX55R offrent des performances exceptionnelles, un excellent rendement et la capacité de s'adapter aux chantiers les plus divers.

MOTEUR DEVELON D18

Les DX50Z et DX55R sont dotées d'un moteur puissant et respectueux de l'environnement qui offre rendement élevé et confort d'utilisation en toutes conditions.

DÉPORT DE FLÈCHE

Le déport de flèche permet de travailler avec efficacité dans des espaces très resserrés.

FORCE D'ARRACHEMENT ÉLEVÉE AU GODET

Puissance, efficacité et force d'arrachement élevée pour faire face à tous les chantiers.

LAME DE REMBLAYAGE

La lame de remblayage monobloc soudée est conçue pour les applications les plus exigeantes. Le contrôle automatique du flottement de la lame rend les opérations de nivelage plus rapides et plus faciles.

DEUX GAMMES DE VITESSE À SÉLECTION AUTOMATIQUE

Après avoir rétrogradé en gamme lente sous charge, les moteurs de translation reviennent automatiquement en gamme rapide. Ils assurent des virages en souplesse et facilitent les opérations de remblayage.





1. Siège
2. Accoudoir
3. Contacteur d'arrêt d'urgence du moteur
4. Manipulateur gauche
5. Pédale de déport de flèche (selon modèle)
6. Pédales de translation
7. Pédale débit unidirectionnel / bidirectionnel (selon modèle)
8. Événement inférieur
9. Événement de dégivrage
10. Leviers de translation
11. Écran d'affichage
12. Manipulateur droit
13. Levier de la lame de remblayage
14. Ceinture de sécurité
15. Levier de sécurité
16. Contacteur du système de post-traitement
17. Contacteur de démarrage
18. Contacteur de commande de l'attache rapide

LE POSTE DE TRAVAIL IDÉAL – CONÇU AUTOUR DE L'OPÉRATEUR

CABINE À CONCEPTION ERGONOMIQUE POUR UN CONFORT OPTIMAL

Les DX50Z et DX55R ont été conçues de sorte à vous offrir les meilleures conditions de travail possibles. Sécurité garantie avec la luxueuse cabine pressurisée, homologuée ROPS (protection contre le retournement) aux normes ISO. Un siège suspendu, entièrement réglable, vous accueille dans un intérieur clair et spacieux. Confortablement installé, vous disposez d'une visibilité dégagée sur le chantier tout autour de la machine. Plusieurs compartiments de rangement sont à portée de main. Le niveau de bruit et de vibrations remarquablement bas ainsi que la puissante climatisation vous permettent d'effectuer de longues journées de travail sans fatigue tout en tirant le maximum de votre machine.

LONGÉVITÉ ACCRUE – MOINS D'ENTRETIEN

Le châssis renforcé procure une base extrêmement robuste tandis que la structure optimisée de la flèche répartit uniformément les contraintes pour une durée de vie maximale. Fabriquées avec les outils de conception assistée par ordinateur les plus avancés et des matériaux de qualité supérieure, puis soumises à des tests d'endurance particulièrement rigoureux, ces pelles compactes sont faites pour affronter les chantiers les plus exigeants. Les DX50Z et DX55R sont conçues de sorte à faciliter et accélérer les entretiens courants. Leurs intervalles d'entretien allongés augmentent leur disponibilité sur chantier. Vous pouvez compter en outre sur les techniciens spécialisés du réseau Develon pour vous aider chaque fois que vous en aurez besoin.





PLUS DURABLES – MOINS D'ENTRETIEN

Develon Infracore Co. Ltd. a fait bénéficier les DX50Z-7 et DX55R-7 de ses technologies les plus avancées afin qu'elles combinent performances de haut niveau et simplicité d'entretien sans pareille. Comme l'opérateur dispose de points de contrôle et d'entretien accessibles sans effort, les DX50Z-7 et DX55R-7 en sont d'autant plus disponibles et productives.

FACILITÉ D'ENTRETIEN SANS ÉGALE

SIMPLE ET RAPIDE

- Le coupe-batterie permet de déconnecter les batteries en un tour de main avant d'immobiliser la machine
- L'horamètre peut être contrôlé d'un coup d'œil en restant au sol
- Pour simplifier les opérations d'entretien, tous les filtres (filtres à huile moteur, préfiltres et filtres à carburant, filtre de pilotage) sont accessibles à hauteur d'homme

MISE À L'AIR LIBRE

La conception du système hydraulique prévient toute forme de cavitation des pompes.

FLÈCHE RENFORCÉE

Develon a utilisé l'analyse par éléments finis et la simulation tridimensionnelle par ordinateur pour obtenir une structure de flèche garantissant une répartition optimale des contraintes. Cette conception, associée à l'augmentation de l'épaisseur des tôles, réduit la fatigue des éléments et accroît ainsi leur fiabilité et leur longévité.

BALANCIER

La résistance du balancier a été accrue grâce à des points d'articulation renforcés par des pièces de fonderie massives et des renforts internes.

CHENILLES EN CAOUTCHOUC

Les chenilles en caoutchouc se distinguent par leurs capacités antidérapantes et leur adhérence supérieure. Elles causent également moins de dommages aux surfaces sensibles, telles que les revêtements des routes et des trottoirs. Nos chenilles en caoutchouc se déposent et s'installent facilement, tout comme les roues folles, les barbotins et les autres composants des trains de chenilles.

COMPARTIMENT MOTEUR

Le compartiment moteur est conçu de sorte à faciliter au mieux les opérations d'entretien. Il est doublé d'un robuste matériau insonorisant afin d'améliorer le confort de l'opérateur autant que celui des personnes travaillant à proximité de la machine.

NIVEAU D'HUILE HYDRAULIQUE

Le niveau d'huile se contrôle d'un simple coup d'oeil sur la jauge transparente placée sur le côté du réservoir hydraulique.

CONDUITES DE GRAISSAGE

Des conduites de graissage intégrées permettent de graisser sans effort la couronne d'orientation et le pied du vérin de déport à partir de graisseurs facilement accessibles.

BOUCHON EXTERNE DE REMPLISSAGE DE CARBURANT

Le bouchon extérieur et verrouillable facilite les appoints de carburant tout en améliorant la sécurité. Pour un remplissage rapide et propre, un signal sonore retentit dès que le réservoir de carburant est plein.



CARACTÉRISTIQUES TECHNIQUES

MOTEUR

Conçu pour des performances et un rendement énergétique exceptionnels, le moteur diesel Develon D18 répond aux exigences des normes antipollution les plus récentes (Phase V). Il développe de hautes performances grâce à un système d'injection à très haute pression, un refroidisseur air / air de l'air d'admission et un système de régulation électronique. Moteur diesel 4 temps à refroidissement liquide, turbocompresseur à clapet de décharge, oxydeur catalytique (DOC), filtre à particules (DPF) et recirculation de gaz d'échappement (EGR).

Modèle

Develon D18

Nombre de cylindres

3

Puissance nominale à 2200 tr/min

SAE J1995 36,4 kW (48,8 Ch)

Couple max. à 1600 tr/min

18,4 kgf·m

Régime à vide (min. - max.)

1150 - 2000 tr/min

Cylindrée

1800 cm³

Alésage × course

90 mm × 94 mm

Démarrreur

12 V, 2,7 kW

Batteries - Alternateur

1 × 12 V, 100 Ah - 12 V, 90 A

Filtre à air

Filtre à air à double cartouche

CHÂSSIS INFÉRIEUR

Construction extrêmement robuste. Matériaux durables de haute qualité. Tous les assemblages soudés sont réalisés de sorte à réduire les contraintes.

- Les galets de chenille sont étanches et graissés à vie
- Roues folles et barbotins dotés de joints flottants
- Tuiles de chenille à triple arête en acier durci par induction *
- Axes de maillon en acier trempé *
- Tendeurs de chenille hydrauliques avec ressort amortisseur

Galets supérieurs (tuiles standard)

1

Galets inférieurs

4

Nombre de maillons et tuiles par côté *

39

Pas de maillon *

135 mm

* pour option chenilles en acier

SYSTÈME HYDRAULIQUE

L'e-EPOS (Electronic Power Optimising System) est le cerveau de la pelle. Il minimise la consommation de carburant et optimise l'efficacité du système hydraulique dans toutes les conditions de travail. Afin d'harmoniser en permanence le fonctionnement du moteur avec celui du système hydraulique, l'e-EPOS est relié à l'unité de contrôle électronique du moteur (ECU) par une ligne de transfert de données.

- Deux gammes de vitesse de translation permettent soit un couple élevé, soit un déplacement rapide
- Système de pompe à détection de charge pour des économies de carburant
- Mise au ralenti automatique
- 4 modes de travail et 4 modes de puissance
- Débit et pression des circuits hydrauliques auxiliaires réglables par l'écran de contrôle interactif
- Contrôle du débit des pompes hydrauliques assisté par ordinateur

Pompe principale

Pompe à débit variable à pistons axiaux

Débit max. à 2200 tr/min 138,6 L/min

	Pressions de service	
	DX50Z	DX55R
Groupe de travail	250 kgf/cm ²	280 kgf/cm ²
Translation	250 kgf/cm ²	280 kgf/cm ²
Orientation	220 kgf/cm ²	

VÉRINS HYDRAULIQUES

Tiges et corps de vérins en acier haute résistance. Amortissements de fin de course sur tous les vérins pour un fonctionnement sans à-coups et une longévité accrue.

Vérins	Quantité	Alésage × diamètre de la tige × course (mm)
Flèche	1	95 × 55 × 678
Balancier	1	80 × 55 × 726
Godet	1	70 × 45 × 600
Lame de remblayage	1	110 × 60 × 197
Déport de flèche	1	95 × 60 × 449

CABINE

Systèmes de climatisation et de chauffage intégrés pour un contrôle optimal de la température. Un ventilateur à régulation automatique alimente la cabine en air pressurisé et filtré, distribué dans la cabine par de nombreux événements. Le siège à suspension pneumatique et chauffage intégré inclut une ceinture de sécurité. Le siège et les consoles de commande se règlent indépendamment selon les préférences de l'opérateur.

Pression acoustique pondérée à la place de l'opérateur, LpAd (ISO 6396:2008)

Déclarée : 78 dB(A)

Puissance sonore pondérée, LwAd (2000/14/CE)

Déclarée : 97 dB(A)

Mesurée : 96 dB(A)

SYSTÈME D'ORIENTATION

Entraînement à couple élevé par moteur à pistons axiaux et réducteur planétaire à 2 étages dans un bain d'huile.

- Couronne d'orientation : roulement à une rangée de billes à contact oblique, denture interne en acier durci par induction
- Denture interne et pignon lubrifiés par bain de graisse

Vitesse d'orientation max.

9,8 tr/min

Couple d'orientation max.

1380 kgf·m

CONTENANCES

Réservoir de carburant	78 L
Système de refroidissement (radiateur)	10,8 L
Réservoir d'huile hydraulique	67 L
Huile moteur	9,2 L
Réducteurs de translation	2 × 0,9 L

ENTRAÎNEMENT

Chaque chenille est entraînée par un moteur indépendant à pistons axiaux, à couple élevé, avec réducteur planétaire. Deux leviers de commande avec pédales assurent direction, déplacement et contre-rotation avec réactivité et sans à-coups. Les bâtis de chenilles protègent les moteurs de translation, les freins et les réducteurs planétaires. Les freins multidisques immergés sont appliqués par ressorts et libérés par pression hydraulique.

Vitesse de pointe (gamme lente - gamme rapide)

2,6 - 4,4 km/h

Force de traction max.

4,58 t

Pente franchissable max.

35° / 70 %

POIDS ET PRESSION AU SOL

	Poids de la machine (kg)		Pression au sol (kgf/cm ²)	
	DX50Z	DX55R	DX50Z	DX55R
Chenilles en caoutchouc de 400 mm	5438	5740	0,30	0,32
Chenilles en acier de 400 mm	5607	5908	0,31	0,33



CARACTÉRISTIQUES TECHNIQUES

POIDS DES ÉLÉMENTS

Élément	Poids (kg)		Remarques
	DX50Z	DX55R	
Tourelle sans groupe de travail	2494	2496	Sans contrepoids
Contrepoids	270	550	
Châssis inférieur	1914	1914	Chenilles en caoutchouc
Groupe de travail	753	774	
Flèche	220	220	
Balancier	105	115	
Godet	130	130	
Vérin de flèche	61	62	
Vérin de balancier	51,5	55,6	
Vérin de godet	32	33,5	
Lame de remblayage	254	254	
Vérin de lame de remblayage	36	36	

BALANCIERS

	Longueur (mm)	Poids (kg)	Forces d'arrachement (ISO)
DX50Z (standard)	1450	117,4	2,35
DX55R (standard)	1600	119	2,79

GOSETS

	Capacité SAE (m³)	Largeur (mm)		Poids (kg)	Forces d'arrachement (ISO)
		Avec lames latérales	Sans lames latérales		
DX50Z (standard)	0,16	669	627	130	3,45
DX55R (standard)					4,43

DIMENSIONS

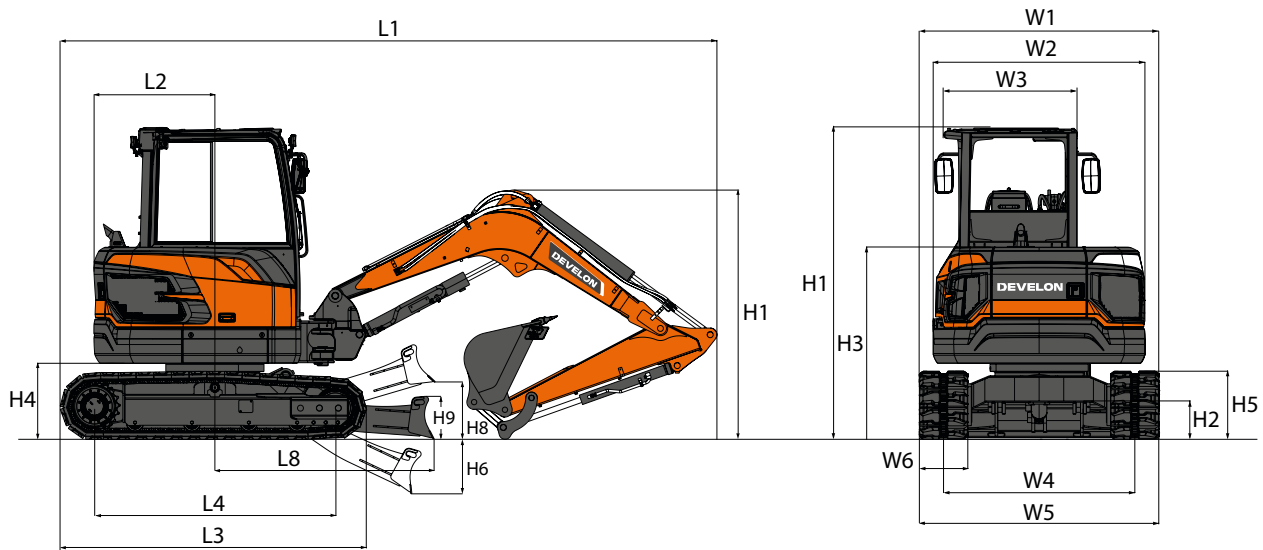

DIMENSIONS

		Unité	DX50Z	DX55R
Longueur de flèche		mm	2700	2700
Longueur de balancier		mm	1450	1600
Capacité de godet		m³	0,16	0,16
Châssis inférieur (chenilles + type)		-	Caoutchouc	Caoutchouc
L1	Longueur hors tout	mm	5386	5400
H1	Hauteur hors tout	Flèche	mm	2060
		Cabine	mm	2575
W1	Largeur hors tout	mm	1980	1980
R1	Rayon d'orientation arrière	mm	1000	1050
H2	Garde au sol	mm	209,5	209,5
W2	Largeur de la tourelle	mm	1750	1750
W3	Largeur de la cabine	mm	1150	1150
H3	Hauteur au-dessus du capot	mm	1588	1588
H4	Garde au sol sous le contrepoids	mm	628	628
A1 / A2	Angle de déport de flèche (gauche / droite)	mm	60 / 53	60 / 53
H5	Hauteur aux chenilles	mm	562	562
L3	Longueur hors tout aux chenilles	mm	2497	2497
L4	Entraxe barbotin / roue folle	mm	1990	1990
W4	Voie	mm	1580	1580
W5	Largeur du châssis inférieur	mm	1980	1980
W6	Largeur des chenilles	mm	400	400
N/A	Hauteur des arêtes	mm	14	14
H6	Profondeur d'attaque de la lame de remblayage	mm	450	450
H8	Garde au sol de la lame de remblayage	mm	470	470
H9	Hauteur de la lame de remblayage	mm	349	349
L8	Distance jusqu'à l'extrémité de la lame de remblayage	mm	1811	1811

ENVELOPPE DE TRAVAIL

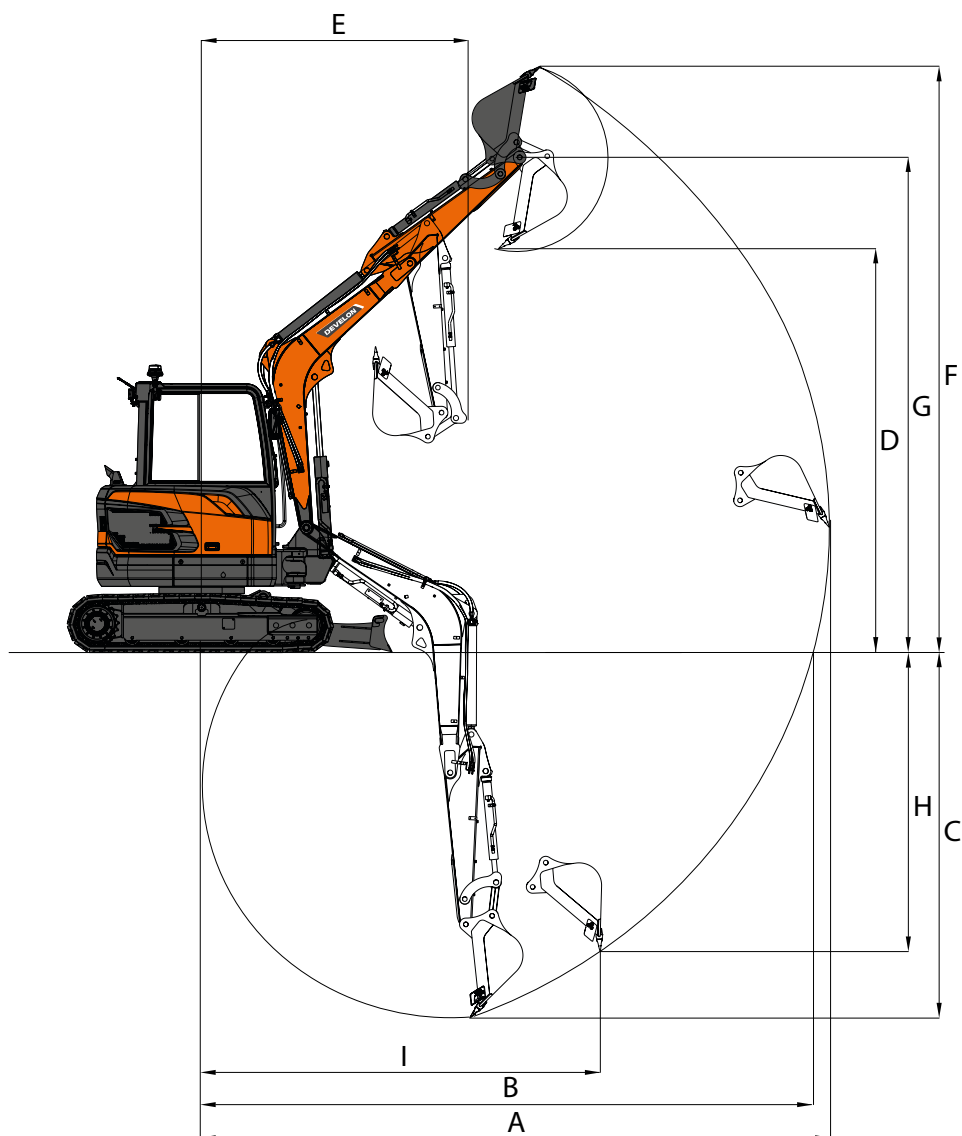















ENVELOPPE DE TRAVAIL

	Unité	DX50Z	DX55R	
Longueur de flèche	mm	2700	2700	2700
Longueur de balancier	mm	1450	1600	1900
Capacité de godet	m³	0,16	0,16	0,175
A Portée de fouille max.	mm	5945	6090	6380
B Portée de fouille max. (au sol)	mm	5800	5950	6250
C Profondeur de fouille max.	mm	3480	3630	3930
D Hauteur de déversement max.	mm	3820	3925	4135
E Rayon d'orientation min.	mm	2520	2550	2610
F Hauteur d'attaque max.	mm	5575	5680	5885
G Hauteur max. au pivot de godet	mm	4710	4815	5020
H Profondeur de fouille max. (paroi verticale)	mm	3140	3285	3335
I Rayon max. (paroi verticale)	mm	3390	3430	3850

CAPACITÉS DE LEVAGE

DX50Z-7 • FLÈCHE MONOBLOC • SANS GODET

(UNITÉ : 1000 KG)

B	A		1,0 m		2,0 m		3,0 m		4,0 m		5,0 m		Portée max.		A
															

Flèche monobloc 2,70 m • Balancier 1,45 m • Chenilles 400 mm • Lame de remblayage levée







4,0 m													0,82 *	0,82 *	3,93
3,0 m								0,95	0,86				0,72 *	0,66	4,64
2,0 m					1,45	1,3	0,91	0,83					0,63	0,58	4,98
1,0 m					1,34	1,19	0,87	0,79	0,61	0,56			0,6	0,55	5,05
0,0 m					1,28	1,14	0,84	0,76					0,63	0,57	4,88
- 1,0 m	2,34 *	2,34 *	2,67	2,27	1,28	1,14	0,83	0,75					0,73	0,66	4,42
- 2,0 m			2,75	2,33	1,32	1,18							1,05	0,94	3,51

Flèche monobloc 2,70 m • Balancier 1,45 m • Chenilles 400 mm • Lame de remblayage en appui

4,0 m													0,82 *	0,82 *	3,93
3,0 m							0,95	0,86					0,72 *	0,66	4,64
2,0 m					1,45	1,3	0,91	0,83					0,63	0,58	4,98
1,0 m					1,34	1,19	0,87	0,79	0,61	0,56			0,6	0,55	5,05
0,0 m					1,28	1,14	0,84	0,76					0,63	0,57	4,88
- 1,0 m	2,34 *	2,34 *	2,67	2,27	1,28	1,14	0,83	0,75					0,73	0,66	4,42
- 2,0 m			2,75	2,33	1,32	1,18							1,05	0,94	3,51

DX55R-7 • FLÈCHE MONOBLOC • SANS GODET

(UNITÉ : 1000 KG)

B	A		1,0 m		2,0 m		3,0 m		4,0 m		5,0 m		Portée max.		A
															

Flèche monobloc 2,70 m • Balancier 1,6 m • Chenilles 400 mm • Lame de remblayage levée

4,0 m							1,08	0,98					1,01	0,92	4,13
3,0 m							1,08	0,98					0,78	0,71	4,80
2,0 m					1,65	1,48	1,04	0,94	0,72	0,66	0,69	0,63	0,69	0,63	5,12
1,0 m					1,53	1,36	0,99	0,89	0,7	0,64	0,66	0,6	0,66	0,6	5,20
0,0 m					1,46	1,3	0,95	0,86	0,69	0,63	0,68	0,62	0,68	0,62	5,03
- 1,0 m	2,67 *	2,67 *	3,01	2,55	1,45	1,29	0,94	0,85					0,78	0,71	4,59
- 2,0 m			3,08	2,61	1,48	1,32							1,07	0,97	3,73

Flèche monobloc 2,70 m • Balancier 1,6 m • Chenilles 400 mm • Lame de remblayage en appui

4,0 m							1,16 *	0,98					1,03 *	0,92	4,13
3,0 m							1,13 *	0,98					0,93 *	0,71	4,80
2,0 m					1,69 *	1,48	1,35 *	0,94	1,23 *	0,66	0,91 *	0,63	0,91 *	0,63	5,12
1,0 m					2,44 *	1,36	1,63 *	0,89	1,32 *	0,64	0,96 *	0,6	0,96 *	0,6	5,20
0,0 m					2,78 *	1,3	1,82 *	0,86	1,31 *	0,63	1,08 *	0,62	1,08 *	0,62	5,03
- 1,0 m	2,67 *	2,67 *	3,47 *	2,55	2,70 *	1,29	1,78 *	0,85					1,36 *	0,71	4,59
- 2,0 m			3,66 *	2,61	2,14 *	1,32							1,42 *	0,97	3,73

Flèche monobloc 2,70 m • Balancier 1,9 m • Chenilles 400 mm • Contrepoids 550 kg + 200 kg • Lame de remblayage en appui

4,0 m													1,07 *	1,07 *	3,39
4,0 m							0,95 *	0,95 *					0,83 *	0,83 *	4,51
3,0 m							0,97 *	0,97 *	1,07 *	0,73			0,75 *	0,7	5,11
2,0 m					1,41 *	1,41 *	1,20 *	1,03	1,12 *	0,72	0,74 *	0,63	0,74 *	0,63	5,42
1,0 m					2,21 *	1,5	1,51 *	0,98	1,24 *	0,7	0,77 *	0,6	0,77 *	0,6	5,49
0,0 m				1,79 *	1,79 *	2,69 *	1,42	1,75 *	0,94	1,33 *	0,68	0,86 *	0,62	0,62	5,33
- 1,0 m	2,28 *	2,28 *	3,08 *	2,74	2,74 *	1,39	1,80 *	0,92					1,05 *	0,69	4,92
- 2,0 m	3,53 *	3,53 *	4,19 *	2,8	2,35 *	1,41	1,48 *	0,93					1,33 *	0,89	4,16
- 3,0 m			1,90 *	1,90 *									1,19 *	1,19 *	2,61

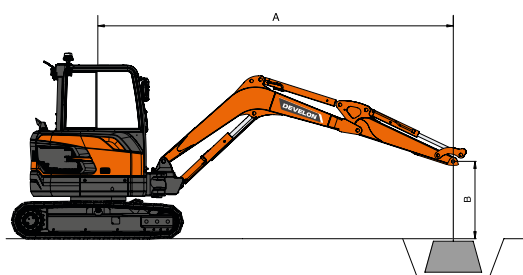

 : capacité nominale sur l'avant

 : capacité nominale sur le côté ou sur 360°

1. La charge est appliquée à l'extrémité du balancier.
2. Les capacités marquées par un astérisque (*) correspondent à la limite hydraulique.
3. La capacité de levage ne dépasse pas 75 % de la charge de basculement ou 87 % de la capacité hydraulique.
4. La position la moins stable est sur le côté.
5. Ces capacités de levage s'appliquent uniquement à la machine telle que livrée et équipée d'origine par le constructeur.
6. Les capacités de levage sont calculées selon la norme ISO 10567.

ACCESSOIRES ET OPTIONS

BESOIN D'UNE PAUSE ?



Pour les pelles de 1 à 10 tonnes

OPTIMISATION DES PERFORMANCES

Les brise-roches Série HB sont optimisés pour les pelles Develon et intégralement approuvés par les ingénieurs Develon.

GARANTIE

Évitez les problèmes de compatibilité et de garantie qu'entraîne l'utilisation de brise-roches non approuvés. Develon offre jusqu'à 2 ans de garantie standard.

PERFORMANCES

Les brise-roches HB Develon offrent une puissance et une productivité exceptionnelles, qu'il s'agisse de démolir du béton ou de briser des roches.

COÛT D'EXPLOITATION

Même avec 2 ans de garantie, les brise-roches Série HB sont proposés à un prix raisonnable pour que nos clients bénéficient d'un retour sur investissement maximal.

JEUX DE GODETS

Quelle que soit la largeur d'excavation, prenez en charge toutes les opérations de fouille avec nos jeux de godets.

Pour les pelles de 1 à 10 tonnes

Chaque jeu inclut :

- 1 attache rapide à fixation sur axes
- 3 godets de fouille à dents
- 1 godet de nivelage

LAMES LATÉRALES ET BANDES D'USURE SUR LE FOND

Les godets de fouille sont équipés de lames latérales épaisses et chanfreinées, et de bandes d'usure couvrant 90 % du fond du godet.

RIGIDITÉ ACCRUE

Le godet de nivelage est doté d'un ou plusieurs goussets pour accroître la rigidité du godet.



GESTION DES CHANTIERS

GESTION DE LA PRODUCTIVITÉ

MAINTENANCE PRÉVENTIVE

SERVICE PROACTIF

TENDANCE D'UTILISATION

Total des heures d'utilisation et heures d'utilisation par mode de travail

RENDEMENT ÉNERGÉTIQUE*

Niveau de carburant et consommation

LOCALISATION

GPS et barrière virtuelle

RAPPORTS

Utilisation et condition de la machine

AVERTISSEMENTS ET ALARMES

Détection des dysfonctionnements de la machine, de la déconnexion de l'antenne et du franchissement dans le temps ou l'espace de la barrière virtuelle

GESTION DES HUILES ET DES FILTRES

Entretien préventif par intervalle de remplacement préconisé



TERMINAL TÉLÉMATIQUE

Le terminal est installé dans la machine et connecté à son système électronique pour lire les données.

TÉLÉCOMMUNICATION

Develon fournit un double mode de communication (téléphonie mobile et satellite) pour maximiser la couverture de Develon Fleet Management.

DEVELON FLEET MANAGEMENT WEB

Les utilisateurs peuvent contrôler la machine à partir de Develon Fleet Management Web.

ÉQUIPEMENT STANDARD ET OPTIONS

● Standard ○ Option

Moteur

- Develon D18 : moteur diesel à rampe commune et injection directe, conforme Phase V
- Fonction de ralenti automatique

Système hydraulique

- Pompe à débit variable à pistons axiaux
- Circuit hydraulique de brise-roche avec retour direct au réservoir
- Circuit hydraulique auxiliaire double effet à débit réglable par l'écran de contrôle
- Vérins à amortissements de fin de course et joints antipollution
- Circuit hydraulique pour accessoire rotatif (Pero)
- Circuit hydraulique pour attache rapide

Cabine et poste de conduite

- Cabine pressurisée et insonorisée
- Siège à suspension pneumatique et chauffage intégré
- Climatisation
- Face avant entièrement vitrée avec vitre supérieure relevable et vitre inférieure amovible
- Vitre côté droit coulissante et verrouillable par crans
- Plafonnier
- Essuie-glace de pare-brise avec fonction intermittente
- Nombreux compartiments de rangement
- Plancher spacieux, plat et facile à nettoyer
- Porte-gobelet
- Protection antivol
- Écran tactile 8" (20 cm) DEVELON Smart Touch regroupant toutes les fonctions
- Avertisseur sonore électrique
- Molette de réglage du régime moteur
- Entraînement hydrostatique à 2 gammes de vitesse avec sélection de gamme automatique ou manuelle
- Autoradio DAB avec système de téléphonie mains-libres
- Chargeur USB et prise électrique 12 V
- Prise de connexion pour ordinateur portable
- Manipulateurs hydrauliques PPC réglables pour la flèche, le balancier, le godet et l'orientation ; commande des accessoires par molettes proportionnelles et contacteurs intégrés aux manipulateurs
- Leviers et pédales de direction
- Clé unique

Sécurité

- Structure de protection contre le retournement (ROPS)
- Clapets de sécurité de charge sur les vérins de flèche et de balancier
- Système d'avertissement de surcharge
- Gyrophare
- Levier de blocage des fonctions hydrauliques
- Vitres en verre de sécurité
- Marteau brise-vitre pour sortie d'urgence
- Rétroviseurs côtés droit et gauche
- Contacteur d'arrêt d'urgence du moteur
- Points d'articulation renforcés par des pièces de fonderie massives
- Coupe-batterie
- Feu de travail LED (1 sur la flèche)
- Bouchon de réservoir de carburant verrouillable
- Feux de travail LED (2 supplémentaires sur le toit de la cabine)
- Structure de protection contre la chute d'objets (FOGS) : grilles de toit et de pare-brise (ISO 10262 niveau II et SAE J1356)
- Caméra de recul

Autres

- DX50Z : flèche 2700 mm – Balancier 1450 mm – Contrepoids 270 kg
- DX55R : flèche 2700 mm – Balancier 1600 mm – Contrepoids 550 kg
- Système de surveillance télématique DEVELON Fleet Management Web
- Carénage du vérin de flèche
- Filtre à air à double cartouche
- Fonction d'autodiagnostic
- Batterie 12 V, 100 Ah – Alternateur 12 V, 80 A
- Points de graissage de la couronne d'orientation et du groupe de travail centralisés à un emplacement commode
- DX55R : contrepoids supplémentaire 200 kg
- DX55R : balancier 1900 mm

Châssis inférieur

- Châssis inférieur fixe
- Tendeurs de chenille hydrauliques
- Chenilles en caoutchouc, largeur 400 mm
- Lame de remblayage, avec fonction de flottement
- Chenilles en acier de 400 mm (maillons de chenille à axes étanches et graissés à vie)
- Kit de double clapet antiretour pour le vérin de lame de remblayage

Liste des accessoires

- Jeu de godets (1 attache rapide hydraulique QC45, 3 godets de fouille 110 L - 450 mm / 160 L - 600 mm / 250 L - 900 mm + 1 godet de curage 300 L - 1500 mm)
- Brise-roche Develon HBo6H, 500-900 coups/min, 120 dB

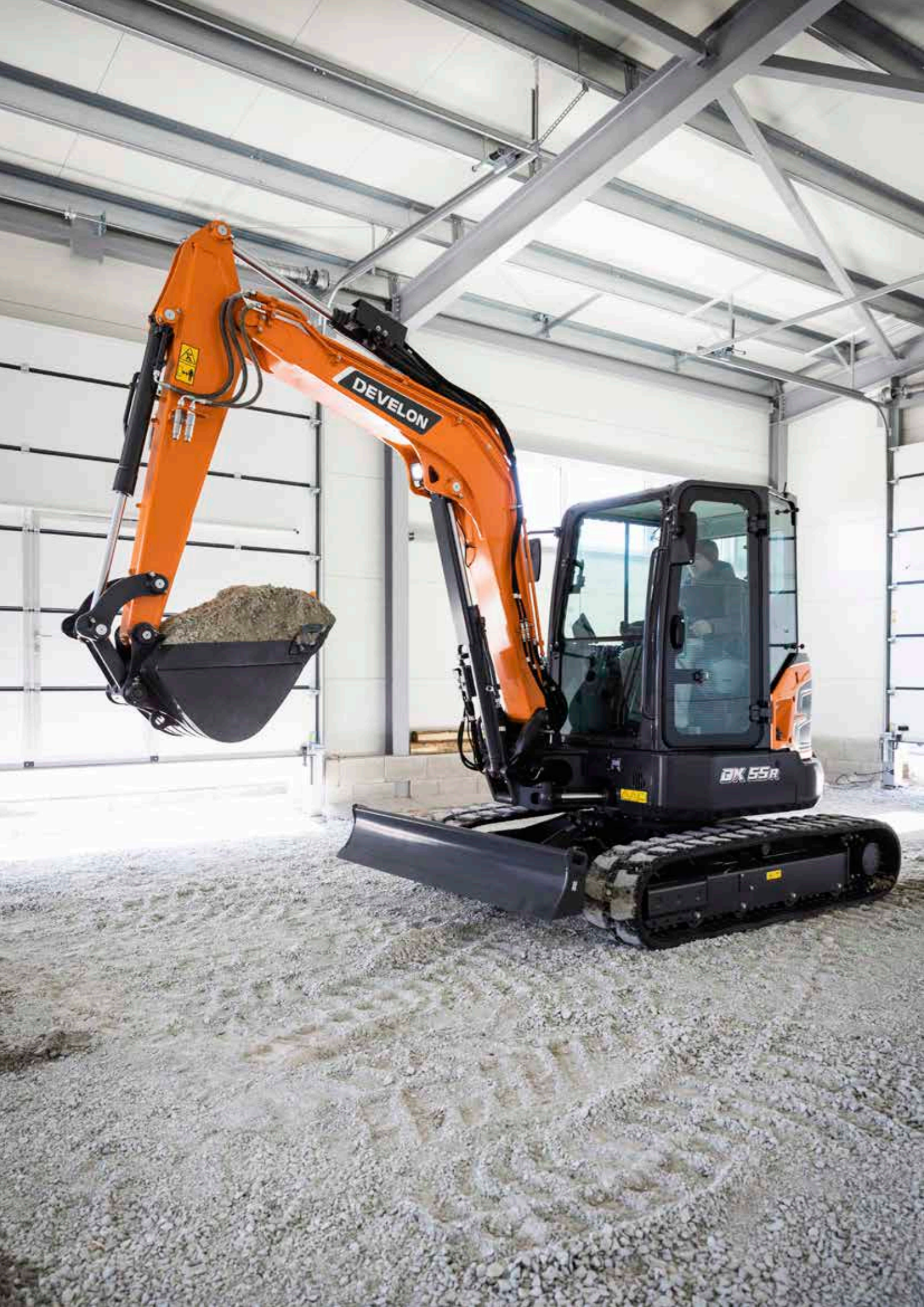



Powered by Innovation

POUR EN
SAVOIR PLUS :
DX50Z



DX55R

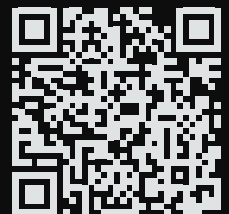

DEVELON

HD Hyundai Infracore Europe s.r.o.
IBC - Pobřežní 620/3, 186 00 Praha 8-Karlín
Czech Republic

©2025 DEVELON D4601144-FR (01-25)

Certaines spécifications ne sont pas des mesures réelles. Elles sont basées sur des calculs techniques. Les spécifications sont données à titre de comparaison uniquement et sont susceptibles d'être modifiées sans préavis. Les caractéristiques techniques de votre machine Develon peuvent varier en raison de variations normales dans sa conception, sa fabrication, ses conditions d'utilisation et d'autres facteurs. Les produits Develon présentés en illustration ne sont pas toujours des modèles standard.