

DEVELON

Kettenbagger

DX140LCR-7



Max. Leistung	115 PS
Betriebsgewicht	15,6 t
Löffelvolumen	0,51 m ³



KETTENBAGGER DEVELON DX140LCR-7:

WIR STELLEN VOR: DIE NEUE DEVELON MASCHINENGENERATION

Mit dem Develon-Bagger DX140LCR-7 heben Sie Ihr Geschäft auf ein neues Niveau.

Der DX140LCR-7 bietet die bestmögliche Balance zwischen reduziertem Heckschwenkradius und Stabilität. Einer der kleinsten Schwenkradien auf dem Markt mit der Stabilität eines konventionellen Baggers.



STEIGERN SIE GEWINN, PRODUKTIVITÄT UND KRAFTSTOFFEFFIZIENZ

ZUVERLÄSSIGKEIT

Verstärkte Gussteile, Gelenkpunkte aus geschmiedetem Stahl und ein äußerst widerstandsfähiger Löffelstiel und Ausleger widerstehen selbst heftigsten Einwirkungen. Monoausleger oder Gelenkausleger für zusätzliche Vielseitigkeit. Verbesserte Hydraulikleitungsführung zum Schutz Ihrer Investition.

VIELSEITIGKEIT

Ein neuer Anbaugerätemodus mit einem Vorsteuerventil am Anbaugerät führt zu einer größeren Betriebseffizienz beim Bewegen des Löffelstiels und gleichzeitiger Verwendung des Anbaugeräts. Ein spezieller Tiltrotator-Modus für höhere Präzision und weniger Gegendruck, wenn eine hohe Durchflussgeschwindigkeit erforderlich ist.

IHRE SICHERHEIT HAT FÜR UNS OBERSTE PRIORITÄT

Heck- und Seitenkameras, rutschfeste Stufen und Plattformen sowie Sicherheitsgeländer am Oberwagen gehören zur Standardausrüstung.

Als Sonderausrüstung ist eine 360°-Rundumkamera (AVM) für maximale Sicherheit bei der Arbeit mit anderen Personen erhältlich.

Große Seitenspiegel, 8 leistungsstarke LED-Arbeitsleuchten (als Sonderausrüstung sind 4 weitere Leuchten möglich), Fahralarm

PRODUKTIVITÄT

Zeitgemäße Reißkräfte an Löffel und Löffelstiel. Höhere Produktivität und reduzierter Kraftstoffverbrauch in einem effizienten und komfortablen Arbeitsumfeld.

UNÜBERTROFFENER KOMFORT

Eine der geräumigsten Kabinen auf dem Markt mit geringen Geräusch- und Vibrationswerten und hervorragender Rundumsicht. Durch die Heizung und als Sonderausrüstung erhältlich Kühlfunktion des Premiumsitzes und einer verbesserten Luftventilation im DX14oLCR-7, können Sie sich in jeder Situation auf die vor Ihnen liegende Aufgabe konzentrieren.





BEDIENERFREUNDLICH

Der neue Develon-Smart-Touch-Bildschirm, ein einfach abzulesendes und zu verwendendes 8-Zoll-Bildschirm, auf dem alle Funktionen und Einstellungen Ihrer Maschine an einem Ort vereint sind. Dank der Freisprecheinrichtung verpassen Sie keinen wichtigen Anruf mehr.

Kein lästiges Suchen nach dem Schlüsselloch mehr: die Tür lässt sich per Fernbedienung öffnen, und mit dem im Lieferumfang enthaltenen Develon Smart Key können Sie den Motor anlassen oder ausstellen.

MOTOR

Mit seiner überragenden Leistungsfähigkeit (hohes Drehmoment bei niedrigen Drehzahlen) vereint der neue Develon-Motor Zuverlässigkeit und Umweltfreundlichkeit. Dieser Stufe V-konforme 4-Zylinder-Motor liefert 86 kW bei 2000 U/min.

VOLLE KONTROLLE ÜBER DEN KRAFTSTOFFVERBRAUCH

Die neueste Version des legendären Stufe-V-konformen Develon-D34-Motors erzielt dank Smart Power Control der 3. Generation (SPC3) noch höhere Kraftstoffeinsparungen. Mit der einstellbaren Motorabschaltung übernehmen Sie die volle Kontrolle über Ihren Kraftstoffverbrauch.

KOMPLEXE FILTERUNG

Filter und Reiniger mit höchster Effizienz entfernen Wasser, Staub und Partikel und schützen so Ihre Investition optimal.

EINFACHE WARTUNG

Wartungsdaten werden direkt auf der Bedienkonsole angezeigt. Einfacher Zugang zu allen Filtern vom Boden aus. Die Kühlraum ist mit einem feinem Netzfilter für den Lufteinlass ausgestattet; das schützt den Kühler und verringert Abschaltzeiten.



OPTIMALE LEISTUNG BEI GERINGEREM KRAFTSTOFF-VERBRAUCH

PRODUKTIVITÄTSSTIEGERNDE LEISTUNG

- Der DX140LCR-7 ist mit einem Develon-Motor der neuesten Generation ausgerüstet.
- Die Emissionswerte dieses Stufe-V-konformen Motors sind extrem niedrig, weil eine Reduzierung der Umweltbelastung für uns im Vordergrund steht.
- Die Abgase werden mittels selektiver katalytischer Reduktion (SCR), einem Dieseloxydationskatalysator (DOC) und einem Dieselmotpartikelfilter (DPF) gereinigt, der eine Wartung erst nach 8000 Betriebsstunden erfordert.

EFFIZIENTES KRAFTSTOFFMANAGEMENT

- 4 verfügbare Power-Modi (Eco - Standard - Power - Power Plus) sowie ein automatisches Smart Power Control-System sorgen unter allen Bedingungen für optimale Leistung und geringeren Kraftstoffverbrauch.
- Automatische Motorabschaltung: Bei dieser Option wird nach einer vorgegebenen Leerlaufdauer der Maschine der Motor abgestellt. Die Abschaltverzögerung ist vom Fahrer über den Develon-Smart-Touchscreen einstellbar.

TURBOLADUNG MIT VARIABLEM DRUCK

Gewährleistet einen optimalen Luftstrom zum Brennraum des Motors bei allen Drehzahl- und Lastbedingungen, sodass das Abgas sauberer wird und der Kraftstoffverbrauch gesenkt wird.

SPC3 (SMART POWER CONTROL)

2 Systeme (variable Drehzahlregelung und Pumpendrehmomentregelung), die zusammen den Wirkungsgrad erhöhen und dabei gleichzeitig die Produktivität aufrechterhalten. Das System verringert die Motordrehzahl und richtet die Pumpendrehzahl gemäß den Arbeitsbedingungen ein.

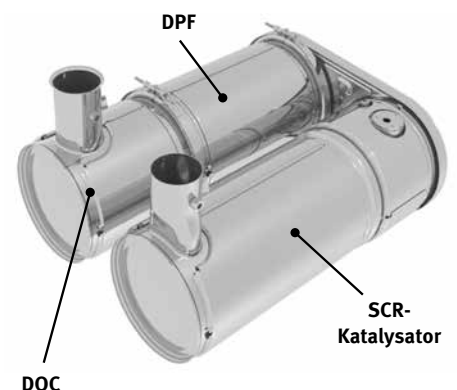



ZUVERLÄSSIGKEIT – EINE LEBENSLANGE GEPFLOGENHEIT

In Ihrem Metier benötigen Sie Maschinen, auf die Sie sich verlassen können. Bei Develon stehen Haltbarkeit und Zuverlässigkeit im Mittelpunkt der Maschinenentwicklung. Unsere Materialien und Konstruktionen werden strengen Tests auf Festigkeit und Belastbarkeit unter extremsten Bedingungen unterzogen.

KONZIPIERT FÜR LANGFRISTIGEN UNIVERSAL- UND SCHWERLASTEINSATZ

BESONDERS ROBUSTES X-CHASSIS

Der X-förmige Unterwagen wurde mit Hilfe der Finite-Elemente-Analyse und mit 3D-Computersimulationen konstruiert, um eine optimale strukturelle Festigkeit und Langlebigkeit zu gewährleisten.

WIDERSTANDSFÄHIGER UNTERWAGEN

- Zur Gewährleistung einer langfristigen Verlässlichkeit besteht die Kette aus versiegelten, selbstschmierenden Gliedern.
- Kettenspannfeder und Spannrolle sind miteinander verbunden. Dies sorgt für dauerhafte Leistungsfähigkeit und ermöglicht eine einfache Wartung.
- Antriebsritzeln aus Stahlguss gewährleisten höchstmögliche Verschleißfestigkeit.
- Die Laufrollen werden über ihre gesamte Lebensdauer hinweg geschmiert.

VERSTÄRKTER AUSLEGER UND LÖFFELSTIEL

In der Entwicklungsphase unserer Maschinen führen wir intensive Tests durch, um die optimale Lastverteilung in der gesamten Auslegerstruktur zu ermitteln.

In Verbindung mit stärkerem Material bedeutet dies, dass die Ermüdung der Elemente begrenzt wird und sowohl Zuverlässigkeit als auch Lebensdauer der Bauteile erhöht werden.

Zum besseren Schutz der Unterseite des Löffelstiels wurden zusätzliche Verstärkungsstreben hinzugefügt. Löffelstielmittle und Anschlussstützen wurden verstärkt.

KOMPLEXE FILTERUNG

- Kraftstofffilter und Wasserabscheider: Ein leistungsstarker Wasserabscheider mit Filtereigenschaften fängt Feuchtigkeit im Kraftstofftank effektiv ab, was Verunreinigungen reduziert und Kraftstoffprobleme minimiert. Vorfilter und Doppelhauptfilter als Serienausrüstung sorgen für eine hohe Reinigungswirkung und minimieren Ausfälle des Kraftstoffsystems.

MODERNE BOLZEN- UND BUCHSENTECHNOLOGIE

Der extrem gleitfähige Auslegerdrehbolzen erhöht die Lebensdauer der Komponenten und verlängert die Schmierintervalle. Der Löffeldrehbolzen ist mit EM-Buchsen (Enhanced Macrosurface) ausgestattet. Für eine optimierte Schmierung und einen effizienteren Schmutzaustrag haben diese Buchsen eine spezielle Oberflächenstruktur und eine selbstschmierende Beschichtung. Extrem harte, abriebfeste Scheiben und Löffeldrehbolzen-Polymer-scheiben erhöhen die Widerstandsfähigkeit noch mehr.





1

3

4

8

9

1. Parallelscheibenwischer
2. Develon Smart Touch
3. Neu konstruierte Pedale
4. Ebener, geräumiger, leicht zu reinigender Boden
5. Proportionschalter
6. Joystick 1-Touch-Funktionstaste
7. Hydraulikhammer/Booster-Taste
8. Joysticks und Schalter sind in einstellbare Konsolen integriert
9. Beheizbarer und kühlbarer (Sonderausrüstung) Sitz
10. Develon Smart Key
11. Schlüsselloses Startsystem
12. Separater Hebel für Sitzhöhen-einstellung und Sitzflächen-neigung



ARBEITEN MIT HOHEM KOMFORT

ERSTKLASSIGE ARBEITSUMGEBUNG

Der DX140LCR-7 bietet Ihnen optimale Arbeitsbedingungen. Die innovative ROPS-Druckkabine ist zu Ihrer Sicherheit druckbeaufschlagt und ISO-zertifiziert. Ein qualitativ hochwertiger, beheizbarer Sitz (sogar erhältlich mit Sitzkühlung als Sonderausrüstung) mit Federung bietet größtmöglichen Komfort für den Bediener.

UNÜBERTROFFENER KOMFORT

Auf Ihrem bequemen Sitz profitieren Sie von der hervorragenden Rundumsicht über den Einsatzort sowie verschiedenen, leicht zugänglichen Staufächern. Pedale, Joysticks und Armablagen sind vollständig auf Fahrerkomfort und Effizienz ausgerichtet. Die Geräusch- und Vibrationswerte sind bemerkenswert niedrig und auch die Wirksamkeit von Klimaanlage und automatischer Temperaturregelung wurden signifikant verbessert. Dank dieser Funktionen können Sie auch stundenlange Arbeitseinsätze ermüdungsfrei bewältigen. Und schließlich werden Sie dank der Freisprechanlage keinen wichtigen Anruf mehr verpassen und stehen Ihren Kunden weiterhin zur Verfügung, selbst während Sie die Maschine bedienen.

KABINENAUFHÄNGUNG

Die Kabine verfügt über ein neuartiges Federungssystem (CabSus-Halterung), das hervorragende Vibrationsdämpfung und ausgezeichneten Schutz gegen Stoßeinwirkungen kombiniert. Unangenehme Erschütterungen werden wesentlich effizienter als bei einer herkömmlichen Gummipufferdämpfung kompensiert.

DEVELON SMART TOUCH

Auf dem 8 Zoll großen Touchscreen können Sie problemlos durch die verschiedenen Menüs, einschließlich Leistungs- und Zusatzhydraulikeinstellungen navigieren. Außerdem lassen sich Bluetooth-Geräte anschließen, mit denen Sie Ihren Lieblingssender hören können.

360°-RUNDUMSICHT-KAMERA-SYSTEM (AVM) (SONDERAUSRÜSTUNG)

Das 360°-Rundumsicht-Kamerasystem (AVM) bietet Ihnen uneingeschränkte Sicht auf die Maschinenumgebung.





NEHMEN SIE PLATZ IN DER ERSTEN KLASSE!

Ergonomische Bedienelemente, der einfach ablesbare Farbmonitor sowie Develon Smart Touch machen die Bedienung der Maschine zum Kinderspiel.

UMFASSENDE KONTROLLE IN ALLER EINFACHHEIT

DYNAMISCHE LEISTUNGSREGELUNG

- Automatische Fahrgeschwindigkeitswahl (langsam/schnell)
- Durch Aktivierung der Power Boost-Funktion erhöht sich die Grabkraft um 10 %.
- Mit einem per Tastendruck aktivierten Abbremsystem wird der Motor sofort auf eine niedrige Drehzahl bzw. in den Leerlauf zurückgeschaltet.
- Die automatische Drehzahlabenkung (einstellbar) beginnt 4 Sekunden nachdem alle Bedienelemente in ihre Neutralstellung geschaltet wurden – dies senkt den Kraftstoffverbrauch und den Geräuschpegel in der Kabine.

NEUE FEINSCHWENKFUNKTION

Eine weitere neue Standardfunktion ist die Feinschwenkfunktion. Mit dieser Funktion wird das Wackeln, dem ein angehobenes Objekt zu Beginn oder zum Ende einer Schwenkbewegung mit dem Bagger ausgesetzt ist, minimiert - das bedeutet mehr Sicherheit für die Arbeiter in der Nähe und verhindert Schäden durch vom Bagger herabfallende Objekte. Bei aktivierter Feinschwenkfunktion wird der Überlauf abgeschaltet, sodass der DX140LCR-7 problemlos die maximale Schwenkgeschwindigkeit erreicht. Gleichzeitig wird die Erschütterung durch die Drehbewegungsumkehrung beim Stoppen vermieden und so ein sanfteres Anhalten erzielt.

4 ARBEITSMODI UND 4 POWER-MODI

Diese Modi sorgen für die erforderliche Leistung der jeweiligen Anwendung und minimieren gleichzeitig den Kraftstoffverbrauch:

- Arbeitsmodi: 1-Weg-Modus, 2-Wege-Modus, Grabmodus und Hubmodus.
Für den bidirektionalen Modus gibt es jetzt ein Vorsteuerventil an der Anbaugeräteleitung, die zu einer größeren Betriebseffizienz beim Bewegen des Löffelstiels und gleichzeitiger Verwendung des Anbaugeräts führt. Auch ein neuer Modus ist jetzt verfügbar: speziell für die Verwendung des Tiltrotators konzipiert, für größtmögliche Präzision und die größtmögliche Verringerung des Gegendrucks.
- Power-Modi: Power Plus-Modus, Power-Modus, Standard-Modus, Economy-Modus

BEDIENUNG PER TASTENDRUCK

- Der neue 8-Zoll-Multifunktions-Develon-Smart-Touchscreen zeigt alle wichtigen Informationen in einem übersichtlichen und intuitiven Format an.
- Sie haben jederzeit den Maschinenstatus und die Einstellungen im Blick, um für die optimale Effizienz zu sorgen.
- Der einzigartige Develon Jog-Shuttle-Schalter gestattet die einfache und präzise Steuerung aller Maschinenfunktionen.
- Dank äußerst präzise ansprechender und mühelos bedienbarer Joysticks können Sie sicher, flüssig und souverän arbeiten.
- Die Proportional-Rändelradschalter an den Joysticks lassen sich je nach Vorliebe des Fahrers horizontal oder vertikal montieren, um eine optimale Steuerung hydraulischer Anbaugeräte zu gewährleisten.



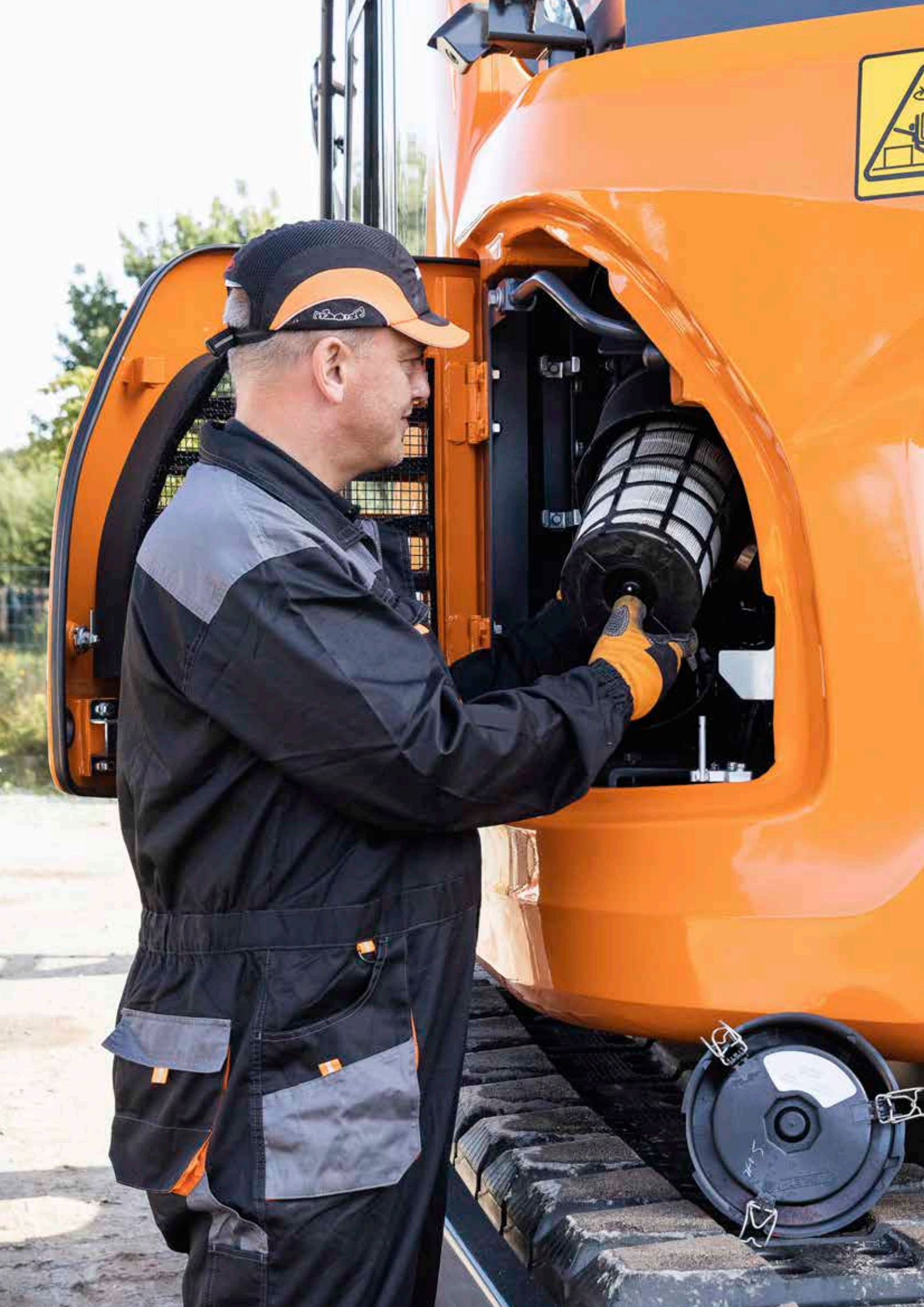



EINFACHE WARTUNG FÜR MAXIMALE BETRIEBSZEITEN

PROBLEMLOSER ZUGANG BEI WARTUNGSARBEITEN

- Große Handläufe und rutschfeste Stufen und Bleche sorgen für einen sicheren, einfachen Zugang zum gesamten Oberwagen.
- Der Klimaanlagefilter ist seitlich an der Kabine angebracht und damit leicht zugänglich. Der Filterdeckel kann mit einem Schlüssel verriegelt und geöffnet werden.
- Die Batterie kann bei längerem Nichtbetrieb über einen Schalter abgetrennt werden.
- Der Betriebsstundenzähler lässt sich bequem vom Boden aus ablesen.
- Die Vorfilterleitung und die Kraftstoffablassleitung haben Absperrventile, um Wartungsarbeiten zu erleichtern und Umweltverunreinigungen durch Leckagen zu verhindern.
- Die Motorteile können einfach über die obere und seitliche Abdeckung erreicht werden.
- Zur Verbesserung von Zugänglichkeit und Wartungskomfort sind alle Filter (Motorölfilter, Kraftstoffvorfilter, Kraftstofffilter und Pilotfilter) jetzt im Pumpenfach untergebracht.
- Eine elektrische Förderpumpe zur Erstansaugung bei Kraftstofffiltern gehört zur Serienausrüstung.
- Ein feinmaschiges Gitter an den Seitentüren und am Kühler selbst filtert den Lufteinlass zum Kühler, um eine bessere Kühlleistung mit weniger Wartungsmaßnahmen zu erzielen.

ADBLUE®-TANK

Ist mit dem Motorsteuergerät (ECU) verbunden; Sensoren im Tank erkennen einen niedrigen AdBlue®-Füllstand und Fehlfunktionen des Systems. Um ein Überfüllen zu vermeiden, ist zusätzlich eine AdBlue®-Füllstandsanzeige verbaut.

ZENTRALE SCHMIERPUNKTE

Zur einfacheren Wartung sind die Schmierpunkte zentral angeordnet. Ein automatisches Schmiersystem ist als Sonderausrüstung erhältlich.



TECHNISCHE DATEN

MOTOR

Der Develon-G2-D34-Dieselmotor zeichnet sich durch überragende Leistungsfähigkeit und Wirtschaftlichkeit aus und erfüllt vollständig die neuesten Stufe-V-Emissionsvorschriften. Für eine optimale Maschinenleistung nutzt der Motor Hochdruckeinspritzdüsen, einen Luft-Luft-Ladeluftkühler und elektronische Motorsteuerungen. 4-Takt wassergekühlt, Turbolader mit Turbinengeometrie, Dieseloxydationskatalysator (DOC), selektive katalytische Reduktion (SCR) und Dieselpartikelfilter (DPF), keine Abgasrückführung (EGR).

Modell

Develon G2 D34

Zylinderzahl

4

Nennleistung bei 2000 U/min

SAE J1995 86 kW (117 PS)
SAE J1349 81,6 kW (111 PS)

Max. Drehmoment bei 1400 U/min

46,9 kgf.m

Leerlaufdrehzahl (niedriger/hoher Bereich)

950 [±10] - 2000 [±25] U/min

Hubraum

3409 cm³

Bohrung x Hub

98 mm x 113 mm

Anlasser

24 V/5 kW

Batterien – Lichtmaschine

2 x 12 V, 100 Ah - 24 V, 100 A

Luftfilter

Doppelement-Luftfilter

UNTERWAGEN

Extrem robuste Bauweise – aus hochwertigem und strapazierfähigem Material, mit vollständig geschweißten Strukturen zur Stressreduzierung.

- Lebensdauer geschmierte Laufrollen
- Leiträder und Antriebsritzeln mit schwimmenden Dichtungen montiert
- Kettenglieder aus induktionsgehärteter Legierung mit Dreifachprofil
- Wärmebehandelte Verbindungsbolzen
- Hydraulische Ketteneinstellvorrichtung mit stoßdämpfendem Spannmechanismus

Obere Rollen (Standard-Kettenstege)

1

Untere Rollen

7

Anzahl der Kettenglieder und Kettenstege pro Seite

46

Kettengliederabstand

171,45 mm

HYDRAULIKSYSTEM

Das e-EPOS (Electronic Power Optimising System) ist das Gehirn des Baggers – es minimiert den Kraftstoffverbrauch und optimiert die Effizienz des Hydrauliksystems unter allen Einsatzbedingungen. Zur Harmonisierung des Betriebs von Motor und Hydraulik ist das e-EPOS über einen Datenübertragungskanal an das Motorsteuergerät (ECU) angeschlossen.

- 2 Fahrgeschwindigkeiten bieten entweder ein erhöhtes Drehmoment oder eine hohe Fahrgeschwindigkeit
- Kraftstoffeinsparung durch Cross-Sensing Pumpensystem
- Automatische Gasreduzierung
- 4 Arbeitsmodi, 4 Power-Modi
- Strömungs- und Druckregelung der Zusatzhydraulikkreise von der Bedienkonsole aus
- Computergestützte Pumpendurchsatzsteuerung

Hauptpumpe

2 x Tandem-Axialkolbenverstellpumpen
Maximaler Förderstrom bei 2000 U/min 2 x 114,3 l/min

Vorsteuerpumpe

Zahnradpumpe
Maximaler Förderstrom bei 2000 U/min 30 l/min

Druckbegrenzungsventileinstellungen

Anbaugerät 330 kgf/cm²
Fahren 350 kgf/cm²
Schwenken 275 kgf/cm²
Vorsteuerkreis 40 kgf/cm²

HYDRAULIKZYLINDER

Kolbenstangen und Zylinderkörper aus hochfestem Stahl. Stoßdämpfungsmechanismus in allen Zylindern integriert: erschütterungsfreier Betrieb und längere Lebensdauer der Kolben.

Zylinder	Stückzahl	Bohrung x Kolbenstangendurchmesser x Hub (mm)
Monoausleger	2	110 x 75x1103
Gelenkausleger	2	110 x 75x950
Löffelstiel für Monoausleger	1	115 x 80x1108
Löffelstiel für Gelenkausleger	1	115 x 80x1068
Löffel	1	100 x 70x900

KABINE

Für eine optimale Temperatur- und Luftfeuchtigkeitsregelung sind Klimaanlage und Heizung integriert. Ein automatisch geregelter Lüfter liefert die druckbeaufschlagte und gefilterte Kabinenluft, die über mehrere Schächte in der gesamten Kabine verteilt wird. Der verstellbare, beheizbare und luftgefederte Fahrersitz hat einen integrierten Sicherheitsgurt. Der ergonomische Sitz und die Joystick-Konsole können unabhängig voneinander auf die Bedürfnisse des Fahrers eingestellt werden.

A-gewichteter Emissions-Schalldruckpegel an der Fahrerposition, LpAd (ISO 6396:2008)

Angegeben: 72 dB(A)

A-gewichteter Schalldruckpegel, LWAd (2000/14/EC)

Angegeben: 100 dB(A)

Gemessen: 98 dB(A)

SCHWENKMECHANISMUS

Der Schwenkmechanismus verwendet einen Axialkolbenmotor, der zum Erzielen eines maximalen Drehmomentes ein 2-stufiges Planetenuntersetzungsgetriebe im Ölbad antreibt.

- Schwenklager: einreihiges Schrägkugellager mit induktionsgehärtetem internem Getriebe
- Internes Zahnstangengetriebe im Schmiermittelbad

Max. Schwenkgeschwindigkeit

10.13 U/min

Max. Schwenkmoment

4888 kgf.m

FÜLLMENGEN

Kraftstofftank	208 l
Kühlsystem (Kühler)	24,8 l
AdBlue® (DEF)-Tank	25 l
Hydraulikölbehälter	128 l
Motoröl	12,6 l
Schwenkmotor	3 l
Fahrertrieb	2 x 2 l

FAHREN

Jede Kette wird von einem unabhängigen Axialkolbenmotor mit hohem Drehmoment über ein Planetengetriebe angetrieben. Zwei Hebel / Fußpedale sorgen für eine reibungslose Fahrt, bei Bedarf mit gegenläufigem Betrieb.

Das Kettenfahrwerk schützt Fahrmotor, Bremse und Planetengetriebe. Die Mehrfachscheibenbremsen werden federbetätigt und hydraulisch gelöst.

Fahrgeschwindigkeit (niedriger/hoher Bereich)

2,9-4,7 km/h

Maximale Traktion

15,2 t

Maximale Steigfähigkeit

35°/70 %

GEWICHT

	Kettenstegbreite (mm)	Maschinengewicht (t)	Bodendruck (kg/cm ²)
Dreifachprofil	500	15,2	0,465
	600	15,5	0,395
	700	15,6	0,341
Gummisteg (Road Liner)	500	15,4	0,465

GEWICHT DER KOMPONENTEN

Artikel	Einheit	Gewicht	Anmerkung
Oberwagen ohne Front (Monoausleger)	kg	8005	Einschl. Gegengewicht
Oberwagen ohne Front (Gelenkausleger)	kg	8032	Einschl. Gegengewicht
Unterswagen	kg	4977	600 mm Kettenstege
Gegengewicht	kg	3242	
Frontausrüstung	kg	2380	
4,6 m Monoausleger	kg	780	Einschl. Buchsen
4,98 m Gelenkausleger (oberer/unterer)	kg	592/381	Einschl. Buchsen
Löffelstiel (2,1 m/2,5 m/3,0 m)	kg	370/414/469	Einschl. Buchsen

TECHNISCHE DATEN

LÖFFEL

Löffeltyp	Kapazität (m³) SAE	Breite (mm)		Gewicht (kg)	4600-mm-Monorausleger			4980-mm-Gelenkausleger	
		Mit Seitenschneider	Ohne Seitenschneider		2100-mm-Löffelstiel	2500-mm-Löffelstiel	3000-mm-Löffelstiel	2100-mm-Löffelstiel	2500-mm-Löffelstiel
Universal	0,24	534	464	275	A	A	A	A	A
	0,39	820	736	341	A	A	A	A	A
	0,45	911	821	381	A	A	A	A	A
	0,51	991	907	393	A	A	A	A	A
	0,59	1081	997	413	A	A	A	A	B
	0,64	1167	1083	435	A	A	B	A	B
	0,76	1339	1255	484	A	B	C	C	C
DC-Klasse	0,45	-	1500	357	A	A	A	A	A
	0,54	-	1800	403	A	A	A	A	A
H-Klasse	0,31	642	600	372	A	A	A	A	A
	0,42	792	750	420	A	A	A	A	A
	0,52	942	900	478	A	A	A	A	A
	0,60	1042	1000	510	A	A	B	A	B
	0,67	1142	1100	542	A	B	C	B	C
	0,74	1242	1200	585	B	C	C	C	D

A: Geeignet für Materialien mit einer Dichte bis maximal 2100 kg/m³ B: Geeignet für Materialien mit einer Dichte bis maximal 1800 kg/m³

C: Geeignet für Materialien mit einer Dichte bis maximal 1500 kg/m³ D: Geeignet für Materialien mit einer Dichte bis maximal 1200 kg/m³

Basierend auf den Normen ISO 10567 und SAE J296; Löffelstielänge ohne Schnellwechsler. Nur zur Orientierung.

DEVELON-LÖFFEL

4 weitere. Mehr Auswahl - widerstandsfähiger - stabiler - leistungsstärker!

Löffel für allgemeine Bauanwendungen



Der Universallöffel ist zum Graben und Handhaben weicher bis mittelharter Materialien (z. B. Materialien mit geringen Verschleißigenschaften wie Humus, Lehm, Kohle) gedacht.

Heavy-Baulöffel



Hochleistungslöffel dienen speziell zum Massenaushub in dichten Materialien wie z. B. Ton, gesprengtem Kalkstein, Felsgestein begrenzter Größe und Kies.

Severe-Bergbaulöffel



Severe Duty-Löffel eignen sich zum Graben in kompakten Materialien wie gesprengtem Felsgestein, Ton und Stein.

Xtreme-Bergbaulöffel



Xtreme Duty-Löffel sind besonders widerstandsfähige Severe Duty-Löffel zum Graben in den aggressivsten Materialien.

ABMESSUNGEN

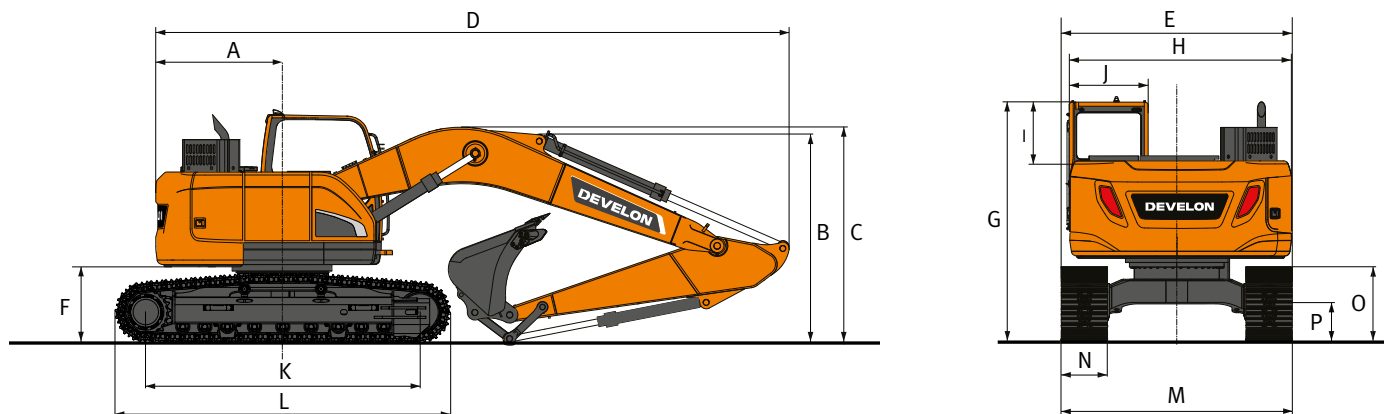

ABMESSUNGEN

	Einheit	Monoausleger			Gelenkausleger	
		4600	2500	3000	2100	2500
Auslegerlänge	mm	4600			4980	
Löffelstiellänge	mm	2100	2500	3000	2100	2500
Löffelvolumen	m³	0,51	0,51	0,51	0,51	0,51
A Heckschwenkradius	mm	1525	1525	1525	1525	1525
B Transporthöhe (Ausleger)	mm	2480	2635	3060	2615	2800
C Transporthöhe (Schlauch)	mm	2595	2770	3135	2990	3170
D Transportlänge	mm	7365	7360	7320	7725	7650
E Transportbreite	mm	2590	2590	2590	2590	2590
F Lichte Höhe bis Gegengewicht*	mm	895	895	895	895	895
G Höhe über Kabine	mm	2835	2835	2835	2835	2835
H Oberwagenbreite	mm	2440	2440	2440	2440	2440
I Kabinenhöhe über Oberwagen	mm	730	730	730	730	730
J Kabinenbreite	mm	1020	1020	1020	1020	1020
K Turasabstand	mm	3035	3035	3035	3035	3035
L Kettenlänge	mm	3755	3755	3755	3755	3755
M Unterwagenbreite	mm	2590	2590	2590	2590	2590
N Kettenstegbreite	mm	600	600	600	600	600
O Kettenhöhe*	mm	795	795	795	795	795
P Bodenfreiheit*	mm	410	410	410	410	410

* : ohne Kettensteg

ARBEITSBEREICH

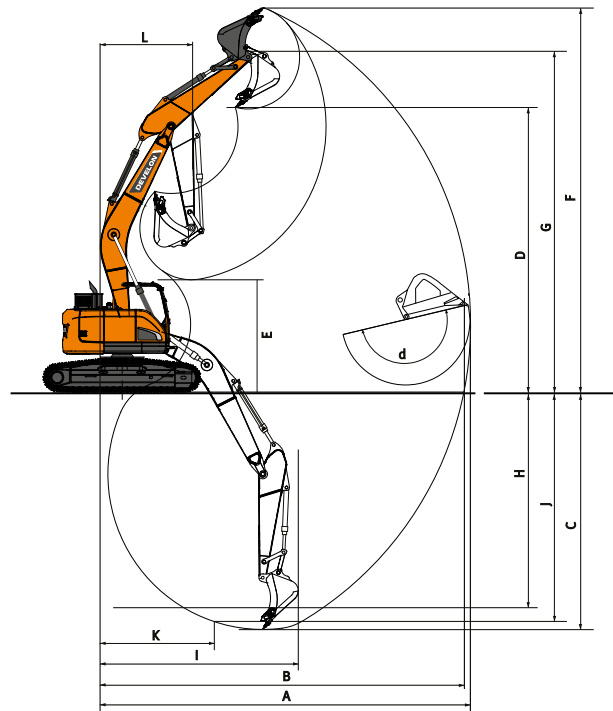

ARBEITSBEREICH

	Einheit	Monoausleger			Gelenkausleger	
Auslegerlänge	mm	4600			4980	
Löffelstiellänge	mm	2100	2500	3000	2100	2500
Löffelvolumen	m³	0,51	0,51	0,51	0,51	0,51
A Max. Grabreichweite	mm	7815	8285	8665	8260	8720
B Max. Grabreichweite (Boden)	mm	7660	8140	8530	8115	8585
C Max. Grabtiefe	mm	5085	5485	5985	5250	5680
D Max. Ladehöhe	mm	6380	6855	7080	6580	7045
E Min. Ladehöhe	mm	2890	2525	2120	3210	2865
F Max. Grabhöhe	mm	8760	9265	9470	8940	9445
G Max. Löffelbolzenhöhe	mm	7600	8075	8300	7795	8265
H Max. vertikale Wandtiefe	mm	3705	4490	4680	3810	4005
I Max. Radius (vertikal)	mm	5745	5605	5970	6250	6695
J Max. Grabtiefe (2440 mm)	mm	4780	5260	5765	5125	5565
K Mindestradius (2440 mm)	mm	1995	2110	2040	910	910
L Min. Schwenkradius	mm	1825	1995	2320	2610	2820
d Löffelwinkel	°	174	174	174	174	174













REISSKRÄFTE (ISO)

	Einheit	Monoausleger			Gelenkausleger	
Auslegerlänge	mm	4600			4980	
Löffelstiellänge	mm	2100	2500	3000	2100	2500
Löffelvolumen	m³	0,51	0,51	0,51	0,51	0,51
LÖFFEL (Normal/Druck nach oben)	t	10,4/11,1	10,4/11,1	10,4/11,1	10,4/11,1	10,4/11,1
LÖFFELSTIEL (Normal/Druck nach oben)	t	7,2/7,6	6,2/6,5	5,6/6,0	7,2/7,6	6,2/6,5

HUBKRÄFTE

MONOAUSLEGER OHNE LÖFFEL

(EINHEIT: 1000 KG)

A	1,5 m		3,0 m		4,5 m		6,0 m		7,5 m		Max. Reichweite		
													A

Monoausleger 4,6 m • Löffelstiel 2,5 m • Gummisteg 500 mm (Road Liner) • Gegengewicht 3,2 t • Schild unten

7,5 m			3,83 *	3,83 *							2,71 *	2,71 *	3,68
6,0 m					3,67 *	3,67 *					2,15 *	2,15 *	5,45
4,5 m			3,99 *	3,99 *	4,27 *	3,98	3,22 *	2,51			1,99 *	1,99 *	6,41
3,0 m			7,32 *	7,10	5,29 *	3,78	3,58	2,44			1,99 *	1,94	6,91
1,5 m			8,15 *	6,39	5,42	3,54	3,48	2,34			2,11 *	1,83	7,07
0,0 m			7,22 *	6,11	5,23	3,37	3,39	2,26			2,37 *	1,87	6,89
-1,5 m	5,49 *	5,49 *	10,46 *	6,09	5,17	3,31	3,37	2,24			2,91 *	2,08	6,35
-3,0 m	9,33 *	9,33 *	8,72 *	6,20	5,23	3,37					4,06	2,69	5,34

Monoausleger 4,6 m • Löffelstiel 2,5 m • Steg 500 mm • Gegengewicht 3,2 t













7,5 m			3,79 *	3,79 *							2,73 *	2,73 *	3,63
6,0 m					3,66 *	3,66 *					2,16 *	2,16 *	5,42
4,5 m			3,97 *	3,97 *	4,25 *	3,74	3,19 *	2,34			2,00 *	2,00 *	6,39
3,0 m			7,24 *	6,68	5,26 *	3,54	3,56	2,27			1,99 *	1,80	6,91
1,5 m			8,32 *	5,96	5,40	3,30	3,46	2,17			2,10 *	1,69	7,07
0,0 m			7,17 *	5,67	5,20	3,13	3,37	2,09			2,36 *	1,72	6,90
-1,5 m	5,41 *	5,41 *	10,36 *	5,65	5,13	3,07	3,34	2,07			2,89 *	1,92	6,36
-3,0 m	9,21 *	9,21 *	8,78 *	5,76	5,19	3,12					3,99	2,46	5,37

Monoausleger 4,6 m • Löffelstiel 3,0 m • Steg 700 mm • Gegengewicht 3,2 t

7,5 m											2,42 *	2,42 *	4,34
6,0 m					3,28 *	3,28 *					2,05 *	2,05 *	5,91
4,5 m					3,56 *	3,56 *	3,21 *	2,46			1,94 *	1,94 *	6,82
3,0 m			5,81 *	5,81 *	4,76 *	3,72	3,72	2,38			1,96 *	1,72	7,30
1,5 m			9,29 *	6,32	5,63	3,45	3,59	2,26			2,08 *	1,62	7,45
0,0 m			8,35 *	5,88	5,39	3,24	3,48	2,16			2,34 *	1,63	7,29
-1,5 m	5,20 *	5,20 *	10,13 *	5,77	5,28	3,14	3,43	2,11			2,86 *	1,79	6,79
-3,0 m	8,20 *	8,20 *	9,55 *	5,84	5,29	3,16					3,57	2,21	5,87
-4,5 m			6,60 *	6,07							4,42 *	3,60	4,24

GELENKAUSLEGER OHNE LÖFFEL

(EINHEIT: 1000 KG)

A	1,5 m		3,0 m		4,5 m		6,0 m		7,5 m		Max. Reichweite		
													A

Gelenkausleger 4,98 m • Löffelstiel 2,5 m • Gummisteg 500 mm (Road Liner) • Gegengewicht 3,2 t • Schild unten

1,5 m					5,34	3,43	3,44	2,28	2,24 *	1,63	2,21 *	1,63	7,50
0,0 m					5,13	3,25	3,34	2,19			2,43 *	1,65	7,34
-1,5 m			7,52 *	5,90	5,07	3,20	3,30	2,16			2,76	1,82	6,84
-3,0 m			9,23 *	6,03	5,13	3,25					3,44	2,26	5,91



Gelenkausleger 4,98 m • Löffelstiel 2,5 m • Steg 600 mm • Gegengewicht 3,2 t • Schild unten

1,5 m					5,38	3,48	3,46	2,32	2,24 *	1,66	2,20 *	1,65	7,50
0,0 m					5,17	3,30	3,36	2,22			2,42 *	1,68	7,34
-1,5 m			7,43 *	5,99	5,10	3,25	3,32	2,19			2,77	1,85	6,85
-3,0 m			9,27 *	6,11	5,16	3,29					3,44	2,28	5,94

Gelenkausleger 4,98 m • Löffelstiel 2,5 m • Steg 600 mm • Gegengewicht 3,2 t • Schild oben

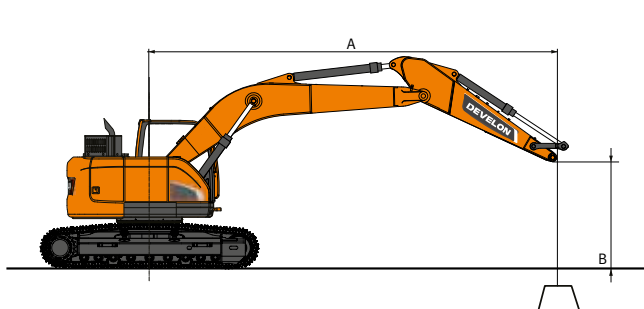
1,5 m					5,38	3,48	3,46	2,32	2,24 *	1,66	2,20 *	1,65	7,50
0,0 m					5,17	3,30	3,36	2,22			2,42 *	1,68	7,34
-1,5 m			7,43 *	5,99	5,10	3,25	3,32	2,19			2,77	1,85	6,85
-3,0 m			9,27 *	6,11	5,16	3,29					3,44	2,28	5,94



-  : Leistung über die Front.
-  : Leistung über die Seite bzw. 360°.

- Hubkräfte gemäß ISO 10567:2007(E).
- Lastpunkt befindet sich am Ende des Löffelstiels.
- * = Die Nennlasten basieren auf der hydraulischen Leistung.
- Die angegebenen Nennlasten überschreiten 75 % der Kipplast bzw. 87 % der hydraulischen Hubkraft nicht.
- Zur Berechnung der Hubkraft mit Löffel wird das tatsächliche Gewicht des Löffels von den Werten subtrahiert.
- Die angegebenen Konfigurationen müssen nicht zwangsläufig die Standardausrüstung der Maschine wiedergeben.

SERIEN- UND SONDERAUSRÜSTUNG

- Serienaur. ○ Sonderaur.

Motor

- Develon D34 G2 – Wassergekühlter Common-Rail-Vierzylindermotor mit Kraftstoffdirekteinspritzung und elektronischer Steuerung, 4 Ventilen pro Zylinder, vertikalen Einspritzventilen, Turbo mit Luft-Luft-Ladeluftkühlung, Stufe-V-konform, SCR, DOC und DPF-Nachbehandlung
- Automatische Drehzahlabsenkung
- Automatische Abschaltung
- Keine AGR

Hydrauliksystem

- Ölrückführung für Ausleger und Löffelstiel
- Feinschwenkmodus, Ein- und Abschalten von der Kabine aus
- Schockabsorber-Ventile für Schwenkmechanismus
- Freie Anschlüsse (Ventil)
- Boosterfunktion auf Tastendruck
- Bidirektionale Leitung für hohen Durchfluss + Hydraulikhammerleitung (PE3C)
- Smart Power Control (SPC3)
- Zylinderdämpfung und Schmutzdichtungen
- Leitung für Zweischalengreifer (Umlenkenventil vom Löffelzylinder)
- Hydraulikleitung mit geringem Durchfluss für Rotations- oder Schwenkwerkzeug (Steuerung über Joystick)
- Hydraulikleitungen für Schnellkupplungen
- Doppelter Pumpendurchsatz

Kabine und Innenraum

- Schallisolierte Druckkabine mit CabSus-Aufhängung
- Vollständig einstellbarer beheizter und luftgefederter Sitz
- Klimaautomatik
- Hochziehbare Frontscheibe, Sonnenrollo und abnehmbare untere Frontscheibe
- Schiebefenster links
- Intervallgeschaltete Parallelscheibenwischer oben und unten
- Regenschutzblende
- Auftauschalter für Heckfenster
- Einstellbare PPC-Handgelenksteuerhebel für Löffelstiel, Ausleger, Löffel und Schwenkmotor
- Joysticks und Pedale gestatten die Proportionalsteuerung der Zusatzhydraulikleitungen
- Pedal für Zusatzhydrauliksteuerung (uni- und bidirektional)
- Jog-Shuttle-Schalter
- DEVELON Smart Touch 8-Zoll-Touchscreen, All-in-one-Display
- Steuersystem für Anbaugeräte
- Motordrehzahlregler
- Automatische Fahrgeschwindigkeitsregelung
- 4 Betriebsarten und 4 Arbeitsmodi
- Elektrische Hupe
- Zigarettenanzünder
- Deckenleuchte
- Getränkehalter
- Verschiedene Staufächer (z. B. Dokumentenhalter unter dem Sitz)
- Staufächer (Werkzeuge usw.)
- Lunchbox mit Aufwärm- und Kühlfunktion
- Ebener, geräumiger, leicht zu reinigender Boden
- Schlüsselloser Start (Develon Smart Key) und Türverriegelung/-entsperrung über Fernbedienung
- Diebstahlschutz
- Zusätzliche 12-V-Steckdose
- Serielle Datenkommunikationsschnittstelle für Notebook
- Funkfernbedienung mit Ein-/Aus-Schalter
- Lautsprecher und Radioanschlüsse
- Radio + MP3 (Stereo) mit Bluetooth-Streaming-Funktion und Freisprechanlage
- Heck- und Seitenkamera
- 360°-Rundumsicht-Kamera (AVM)
- Vollständig einstellbarer und luftgefederter Sitz (mit Heizung und Kühlung)

Sicherheit

- „Roll Over Protective Structure“ (ROPS, Überrollschutz)
- Sicherheitsventile für Ausleger- und Löffelstielzylinder
- Überlastmelder
- Große Sicherheitsgeländer am Oberwagen und an Tritten
- Rundum-Kennleuchte
- Rutschfeste Lochbleche
- Hydraulik-Sicherheitsperrhebel
- Sicherheitsglas
- Hammer für Notausstieg
- Rechter und linker Rückspiegel
- Tankdeckel und Abdeckungen verschließbar
- Batterietrennschalter
- Motor-Wiederstartverhinderung
- Motor-Notabschalter und Steuerschalter für die Hydraulikpumpen
- Schutzgeländer (ISO 2867 2011)
- Feststellbremse
- 8 LED-Arbeitsleuchten (2 Auslegerleuchten, 4 Leuchten an der Karosserie, 2 zusätzliche Leuchten an der Kabine)
- 4 zusätzliche LED-Arbeitsleuchten (jeweils 2 an der Kabinenvorder- und -rückseite)
- Schutzstruktur für herabfallende Objekte (Falling Objects Guard System) mit einem Kabinenschutzgitter oben und vorn (ISO 10262 Stufe II sowie SAE J1356)
- Schutzvorrichtungen oben und unten an der Frontscheibe

Sonstige

- Monoausleger 4600 mm – Löffelstiel 2500 mm – Gegengewicht 3200 kg
- DEVELON Fleet Management Web (Telematiksystem)
- Automatische Abschaltung der Betankungspumpe
- Doppelement-Luftfilter
- Kraftstoffvorfilter mit Wasserabscheidersensor
- Staubfilter für Kühler/Ölkühler
- Selbstdiagnosefunktion
- Lichtmaschine (24 V, 100 A) - Batterie (2 × 12 V, 150 Ah)
- Hydrostatikantrieb mit zweistufigem Lastschaltgetriebe
- Zentralschmierung der Gelenke von Drehkranz und Arbeitsgruppe
- 2100-mm-Löffelstiel
- 3000-mm-Löffelstiel nur für Monoausleger
- 4980-mm-Gelenkausleger
- DEVELON-Löffel: umfangreiches Sortiment an Universal-, Hochleistungs- und Felslöffeln
- DEVELON-Hydraulikhammer und DEVELON-Schnellwechsler
- Automatisches Schmiersystem

Unterwagen

- Fester Standardunterwagen 2590 mm mit 600-mm-Steg
- 600-mm-Kettenstege mit Dreifachprofil
- 500-mm-Kettenstege mit Dreifachprofil
- 500-mm-Gummisteg (Road Liner)
- 700-mm-Kettenstege mit Dreifachprofil
- Planierschild für 500-, 600-, 700-mm-Kettenstege

EINSATZORT MANAGEMENT

ARBEITSEFFIZIENZ MANAGEMENT

VORBEUGENDE WARTUNG

PROAKTIVE WARTUNG

BETRIEBSTENDENZ

Gesamtbetriebsstunden und Betriebsstunden nach Modus

KRAFTSTOFFEFFIZIENZ*

Kraftstoffpegel und -verbrauch

ORT

GPS und Geo-Fence

BERICHTE

Einsatzbericht und Nutzung

WARNUNG UND ALARM

Erkennt Maschinenwarnungen, Antennenabtrennung und Geo/Time-Fence

FILTER- UND ÖLMANAGEMENT

Anzeige vorbeugender Wartungsmaßnahmen, nach Auswechselzyklen aufgeschlüsselt

TELEMATIKANSCHLUSS

Ein Terminalgerät wird installiert und an eine Maschine angeschlossen, um Maschinendaten abzurufen.

TELEKOMMUNIKATION

Develon bietet eine Dual-Modus-Kommunikation (Mobiltelefon, Satellit) für eine maximale Kommunikationsabdeckung.

DEVELON FLEET MANAGEMENT WEB

Benutzer können den Maschinenstatus via DEVELON Fleet Management Web überwachen.

OPTIONALE ANBAUGERÄTE

Ein breites Angebot an Anbaugeräten für Ihren Develon-Bagger.
Mit Ihrer Entscheidung für unsere Anbaugeräte erhalten Sie maximale Leistung und einen sorglosen Einsatz.



**DEVELON H-KLASSE-LÖFFEL
(ERDARBEITEN)**



**DEVELON G-KLASSE-LÖFFEL
(ECONOMY)**



RÄUMLÖFFEL



**DEVELON S-KLASSE-LÖFFEL
(WEICHES GESTEIN)**



**SCHNELLWECHSLER MIT
BOLZENBEFESTIGUNG**



DEVELON SCHROTTGREIFER



**DEVELON X-KLASSE-LÖFFEL
(GESTEIN ALLER ART)**



DEVELON HB-HYDRAULIKHÄMMER



DEVELON SORTIERGREIFER



LISTE DER ANBAUGERÄTE

● Serienausr. ○ Sonderausr.

DX140LCR-7

- Universal-Schnellwechsler mit Bolzenbefestigung
- Satz von 2 Anbaugerätebolzen Ø65 mm
- Develon H-Klasse-Löffel (Erdarbeiten), Breite 642 mm, Volumen 0,31 m³, 4 Heavy Duty-Zähne
- Develon H-Klasse-Löffel (Erdarbeiten), Breite 642 mm, Volumen 0,31 m³, 4 ESCO-Zähne
- Develon H-Klasse-Löffel (Erdarbeiten), Breite 792 mm, Volumen 0,42 m³, 4 Heavy Duty-Zähne
- Develon H-Klasse-Löffel (Erdarbeiten), Breite 942 mm, Volumen 0,52 m³, 5 Heavy Duty-Zähne
- Develon H-Klasse-Löffel (Erdarbeiten), Breite 942 mm, Volumen 0,52 m³, 5 ESCO-Zähne
- Develon H-Klasse-Löffel (Erdarbeiten), Breite 1042 mm, Volumen 0,60 m³, 5 Heavy Duty-Zähne
- Develon H-Klasse-Löffel (Erdarbeiten), Breite 1142 mm, Volumen 0,67 m³, 5 Heavy Duty-Zähne
- Develon H-Klasse-Löffel (Erdarbeiten), Breite 1142 mm, Volumen 0,67 m³, 5 ESCO-Zähne
- Develon H-Klasse-Löffel (Erdarbeiten), Breite 1242 mm, Volumen 0,74 m³, 6 Heavy Duty-Zähne
- Develon G-Klasse-Löffel (Economy), Breite 540 mm, Volumen 0,24 m³, 3 Genera Duty-Zähne
- Develon G-Klasse-Löffel (Economy), Breite 825 mm, Volumen 0,39 m³, 4 Genera Duty-Zähne
- Develon G-Klasse-Löffel (Economy), Breite 911 mm, Volumen 0,45 m³, 5 Genera Duty-Zähne
- Develon G-Klasse-Löffel (Economy), Breite 996 mm, Volumen 0,51 m³, 5 Genera Duty-Zähne
- Develon G-Klasse-Löffel (Economy), Breite 1086 mm, Volumen 0,59 m³, 5 Genera Duty-Zähne
- Develon G-Klasse-Löffel (Economy), Breite 1344 mm, Volumen 0,76 m³, 6 Genera Duty-Zähne
- Geith Räumlöffel, 0,470 m³, Breite 1200 mm
- Geith Räumlöffel, 0,600 m³, Breite 1500 mm
- Geith Räumlöffel, 0,730 m³, Breite 1800 mm
- Geith Räumlöffel, 0,810 m³, Breite 2000 mm
- Satz 1800 mm Anschraub-Schneidkante für 230104-01012
- Sortiergreifer MG14, 450 l, 360°-Drehung, Backenbreite 900 mm
- Develon Hydraulikhammer HB15H, 350-700 bpm, 120 dB
- Develon Hydraulikhammer HB15FH, 350-700 bpm, 120 dB
- Geith Heavy Duty-Löffel, 0,225 m³, Breite 450 mm, 3 Zähne
- Geith Heavy Duty-Löffel, 0,330 m³, Breite 600 mm, 3 Zähne
- Geith Heavy Duty-Löffel, 0,435 m³, Breite 750 mm, 4 Zähne
- Geith Heavy Duty-Löffel, 0,540 m³, Breite 900 mm, 5 Zähne
- Geith Heavy Duty-Löffel, 0,645 m³, Breite 1050 mm, 5 Zähne
- Geith Heavy Duty-Löffel, 0,750 m³, Breite 1200 mm, 5 Zähne
- Geith Felslöffel, 0,225 m³, Breite 450 mm, 3 Zähne
- Geith Felslöffel, 0,330 m³, Breite 600 mm, 3 Zähne
- Geith Felslöffel, 0,435 m³, Breite 750 mm, 4 Zähne
- Geith Felslöffel, 0,540 m³, Breite 900 mm, 5 Zähne
- Geith Felslöffel, 0,645 m³, Breite 1050 mm, 5 Zähne
- Geith Felslöffel, 0,750 m³, Breite 1200 mm, 5 Zähne





Powered by Innovation

DEVELON

MEHR ENTDECKEN:
DX140LCR-7

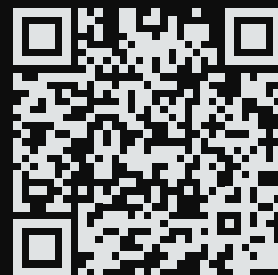

HD Hyundai Infracore Europe s.r.o.
IBC - Pobřežní 620/3, 186 00 Praha 8-Karlín
Czech Republic

©2023 Develon D4601002-DE (08-23)

Bestimmte technische Daten basieren auf technischen Berechnungen und sind keine tatsächlichen Messungen. Technische Daten dienen nur zu Vergleichszwecken und können sich ohne vorherige Ankündigung ändern.
Die technischen Daten für Ihr individuelles Develon-Gerät können aufgrund von normalen Abweichungen bei Konstruktion, Fertigung, Betriebsbedingungen und anderen Faktoren variieren.
Bilder von Develon-Maschinen zeigen nicht unbedingt die Standardausrüstung.