

DEVELON

Excavadoras de orugas

DX235LCR-7



Potencia máxima 189 CV

Peso operativo 24,3 t

Capacidad del cucharón 0,92 m³

EXCAVADORA DE ORUGAS DEVELON DX235LCR-7:

CONOZCA LA NUEVA GENERACIÓN DE MÁQUINAS DEVELON

Impulse su negocio al siguiente nivel con la excavadora Develon DX235LCR-7.

La DX235LCR-7 ofrece el mejor equilibrio posible entre radio de giro reducido y estabilidad: uno de los radios de giro más pequeños del mercado con la estabilidad de una excavadora convencional.





MÁS RENTABILIDAD Y PRODUCTIVIDAD CON MENOS CONSUMO

FIABILIDAD

Incorpora piezas fundidas reforzadas, puntos de articulación de acero forjado y un balancín y una pluma reforzados para tareas pesadas a fin de soportar materiales de alto impacto. Pluma monobloque o pluma articulada que ofrecen versatilidad adicional. Mejor tendido de los conductos hidráulicos para proteger su inversión.

VERSATILIDAD

El nuevo modo de implemento, que incorpora una válvula de prioridad, genera un aumento de la eficacia de funcionamiento cuando se mueve el balancín a la vez que se utiliza el implemento. Un modo de rotor de inclinación específico que ofrece más precisión y menos contrapresión cuando se requiere alto caudal.

SU SEGURIDAD ES NUESTRA PRIORIDAD

Cámaras lateral derecha y trasera de serie, peldaños y plataformas antideslizantes, y barandillas en la estructura superior. Opcional: se puede vincular una cámara de visión periférica de 360° (AVM) para ofrecer una seguridad máxima cuando se trabaja con gente alrededor. Espejos retrovisores laterales grandes, 8 luces LED de trabajo de gran potencia (posibilidad de 4 luces adicionales como opción) y alarma de desplazamiento.

PRODUCTIVIDAD

A la última en fuerzas de excavación de la cuchara y el balancín. Proporciona una mayor productividad y un menor consumo de combustible, con un entorno de trabajo eficiente y confortable.

CONFORT INIGUALABLE

Una de las cabinas más espaciaosas del mercado, con bajos niveles de ruido y vibraciones y una excelente visibilidad en todas las direcciones. Gracias a la calefacción, a la función de refrigeración opcional del asiento premium y a la ventilación de aire mejorada de la DX235LCR-7, podrá centrarse en el trabajo en cualquier situación.





FACILIDAD DE OPERACIÓN

La nueva pantalla de fácil lectura y uso Develon Smart Touch de 8 pulgadas integra todas las funciones y ajustes de la máquina en un solo lugar. Con el sistema de teléfono manos libres no se perderá ninguna llamada.

Además, olvídense de luchar con los escollos: desbloquee la puerta a distancia y arranque o pare el motor con la llave inteligente Develon.

MOTOR

Además de ofrecer una potencia excepcional al desarrollar un par elevado a bajas revoluciones, el nuevo motor Develon combina fiabilidad y bajo impacto ambiental. Este motor de 6 cilindros de Fase V desarrolla 141 kW a 1900 rpm.

CONTROL TOTAL DEL CONSUMO DE COMBUSTIBLE

La última evolución del legendario motor Develon DLo6P de Fase V consigue un mayor ahorro de combustible gracias a la tercera generación de Smart Power Control (SPC3). Controla totalmente el consumo de combustible con el apagado ajustable del motor.

FILTRACIÓN AVANZADA

Los filtros de eficiencia máxima eliminan el agua, el polvo y las partículas para proteger la inversión de forma óptima.

MANTENIMIENTO FÁCIL

Datos de mantenimiento disponibles directamente en el panel de control. Acceso fácil a todos los filtros desde el suelo. Compartimento de refrigeración con malla fina para el aire de admisión con el fin de proteger los refrigeradores y minimizar el tiempo de inactividad.



RENDIMIENTO Y EFICIENCIA DE COMBUSTIBLE MÁXIMOS

POTENCIA QUE AUMENTA LA PRODUCTIVIDAD

- La DX235LCR-7 monta el motor Develon de última generación.
- Este motor de Fase V genera unas emisiones extremadamente bajas, porque para nosotros es fundamental reducir nuestro impacto ambiental.
- Los gases de escape se depuran mediante la tecnología de reducción catalítica selectiva (SCR), un catalizador de oxidación diésel (DOC) y un filtro de partículas diésel (DPF) sin mantenimiento antes de 8000 horas.

GESTIÓN EFICIENTE DEL COMBUSTIBLE

- Elección de 4 modos de potencia (económico, normal, potencia y más potencia) y sistema de control inteligente de potencia para lograr una potencia óptima y un reducido consumo de combustible en cualquier situación.
- Desconexión automática del motor: apaga el motor si la máquina está al ralentí durante el tiempo que se defina. El operador puede establecer el retardo antes de la desconexión mediante la pantalla Develon Smart Touch.

TURBOCOMPRESOR DE PRESIÓN VARIABLE

Suministra un flujo de aire óptimo hacia la cámara de combustión del motor en todas las condiciones de velocidad y carga, aumentando así la limpieza de los gases de escape y disminuyendo el consumo de combustible.

SPC3 (SMART POWER CONTROL)

2 sistemas (el control de régimen variable y el control de par de la bomba) trabajan juntos para mejorar la eficiencia y mantener la productividad. El sistema reduce la velocidad del motor y ajusta el par de la bomba en función de las condiciones de trabajo.

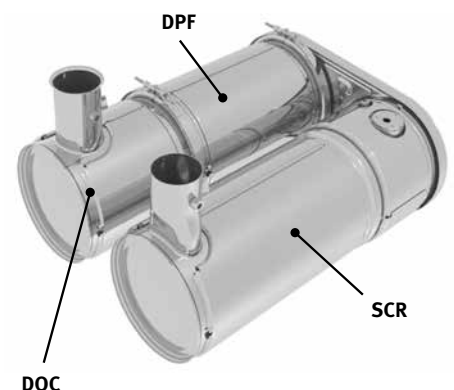



FIABILIDAD: LA COSTUMBRE DE TODA UNA VIDA

Como profesional necesita maquinaria en la que pueda confiar. En Develon concedemos prioridad a la durabilidad y la fiabilidad durante el desarrollo de las máquinas. Los materiales y las estructuras se someten a estrictas pruebas de resistencia y elasticidad en condiciones extremas.

DISEÑADA PARA OFRECER UN ALTO NIVEL DE RENDIMIENTO Y RESISTENCIA A LARGO PLAZO

CHASIS EN FORMA DE X MUY RESISTENTE

Diseñado usando análisis de elementos finitos y simulación 3D por ordenador, el tren inferior en X asegura una integridad estructural y una durabilidad óptimas.

DURABILIDAD DEL TREN INFERIOR

- La cadena está formada por eslabones autolubricados herméticos para mayor fiabilidad a largo plazo.
- El muelle y la polea de la oruga van unidos con el fin de alargar su duración y facilitar el mantenimiento.
- Las ruedas dentadas de acero fundido garantizan la máxima resistencia.
- Los rodillos de oruga están lubricados para toda la vida.

PLUMA Y BALANCÍN REFORZADOS

Durante el desarrollo de nuestras máquinas realizamos pruebas intensivas para calcular la distribución óptima de la carga por la estructura de la pluma.

Esto, junto con un material más grueso, limita la fatiga de los componentes y conlleva un incremento de su fiabilidad y su duración.

Para proteger mejor la base del balancín, se han añadido barras reforzadas y se han engrosado el centro y el extremo saliente del brazo.

FILTRACIÓN AVANZADA

- Filtros de combustible y separador de agua: un separador de alto rendimiento de tipo filtro capta con eficacia la humedad que haya en el combustible, reduciendo las impurezas y ayudando a minimizar los problemas relacionados con el combustible. Los prefiltros y los filtros principales dobles de serie logran un alto grado de pureza que minimizan las posibles averías del sistema de combustible.

TECNOLOGÍA AVANZADA DE PASADORES Y CASQUILLOS

En la articulación de la pluma se utiliza metal altamente lubricado para prolongar la duración de los componentes y alargar los intervalos de engrase. La articulación de la cuchara cuenta con casquillos EM (Enhanced Macrosurface). Estos presentan un patrón de superficie integrado y revestimiento autolubricado que garantizan un engrase optimizado y una eliminación de los desechos más eficiente. La durabilidad se incrementa aún más con los discos ultraduros resistentes al desgaste y las capas de polímero en la articulación de la cuchara.





1. Escobilla paralela
2. Develon Smart Touch
3. Pedales con nuevo diseño
4. Suelo plano y espacioso fácil de limpiar
5. Interruptor proporcional
6. Botón de función de 1 toque del joystick
7. Botón del martillo hidráulico/refuerzo
8. Joysticks e interruptores que vienen integrados en consolas de control ajustables
9. Asiento con calefacción y refrigeración (opcional)
10. Llave inteligente Develon
11. Encendido sin llave
12. Palanca de ajuste de la altura del asiento independiente y función de inclinación del cojín



GRAN CONFORT DE MANEJO

EL MEJOR ENTORNO PARA EL CONDUCTOR DE SU CATEGORÍA

La DX235LCR-7 está diseñada para ofrecer las mejores condiciones posibles de trabajo. La sofisticada y moderna cabina ROPS está presurizada y cuenta con certificado ISO de seguridad. El asiento calefactado de alta calidad (y refrigeración opcional) con suspensión neumática ofrece un confort máximo al operador.

CONFORT INIGUALABLE

Desde la comodidad del asiento, el operador disfruta de una visión integral clara del lugar de trabajo y de un fácil acceso a varios compartimentos de almacenamiento. Los pedales, los joysticks y los reposabrazos están diseñados para garantizar la comodidad y la eficacia del operador. Los niveles de ruido y las vibraciones son sorprendentemente bajos, mientras que la eficacia del aire acondicionado y el climatizador automático han aumentado de forma considerable. Esto permite seguir trabajando durante horas sin notar cansancio. Por último, y gracias al sistema manos libres, no se perderá ninguna llamada importante y permanecerá disponible para los clientes mientras utiliza la máquina.

SUSPENSIÓN DE LA CABINA

El sistema de suspensión (montaje Cabsus) de la cabina amortigua las vibraciones y ofrece una excepcional protección antichoques. Este sistema absorbe los golpes y las vibraciones de forma mucho más eficaz que los sistemas de suspensión convencionales silentblock.

DEVELON SMART TOUCH

La amplia pantalla táctil de 8 pulgadas permite un fácil desplazamiento por los diferentes menús, lo que incluye los ajustes de potencia y de los conductos hidráulicos auxiliares. También permite conectar un dispositivo Bluetooth o escuchar la emisora de radio favorita.

SISTEMA DE CÁMARA DE VISIÓN PERIFÉRICA DE 360° (AVM) (OPCIONAL)

El sistema de cámara de visión periférica de 360° (AVM) ofrece una visión global de las inmediaciones de la máquina.





TOME ASIENTO EN PRIMERA CLASE

Con los mandos ergonómicos, el monitor en color de gran visibilidad y la pantalla Develon Smart Touch sentirá la máquina bajo su firme control.

PLENO CONTROL CON TOTAL SENCILLEZ

GESTIÓN DINÁMICA DE LA POTENCIA

- Selección de las gamas de velocidades de desplazamiento (lento/rápido).
- La activación del sistema de control de sobrealimentación aumenta la potencia de excavación un 10 %.
- Un botón de desaceleración inmediata reduce el régimen del motor al ralentí con una única acción.
- El ralentí automático comienza 4 segundos (ajustable) después de que todos los mandos se pongan en punto muerto o neutro, reduciendo el consumo de combustible y el nivel de ruido en la cabina.

NUEVA FUNCIÓN DE GIRO DE PRECISIÓN FINE SWING

Otra de las nuevas funciones estándar es el giro de precisión. Esta función minimiza las sacudidas a las que se ve sometido un objeto elevado tanto al principio como al final de un movimiento de giro de la excavadora, lo que incrementa, por tanto, la seguridad de las personas que trabajan en las inmediaciones y evita cualquier daño ocasionado por la caída de objetos de la excavadora. Cuando se activa el modo de giro de precisión, el rebasamiento se desconecta, permitiendo que la DX235LCR-7 alcance suavemente la máxima velocidad de giro y elimine el impacto que genera la inversión de giro en el momento de la parada, resultando en una parada suave.

4 MODOS DE TRABAJO Y 4 MODOS DE POTENCIA

Estos modos proporcionan la potencia que se necesita para cada aplicación, al tiempo que reducen el consumo de combustible:

- Modos de trabajo: modos de 1 dirección, de 2 direcciones, de excavación y de elevación.
Con el modo de 2 direcciones, ahora disponemos de una válvula de prioridad en el conducto del implemento para aumentar la productividad de la máquina cuando se utiliza el implemento a la vez que se mueve el balancín. También existe un modo nuevo disponible para el uso del rotor de inclinación que maximiza la precisión y minimiza la contrapresión.
- Modos de potencia: modos de más potencia, de potencia, normal y económico.

CONTROL EXPERTO DE GRAN PRECISIÓN

- La nueva pantalla Develon Smart Touch multifunción de 8 pulgadas muestra toda la información útil en un formato visual e intuitivo.
- La posibilidad de comprobar el estado y los ajustes de la máquina de un vistazo permite lograr una eficacia óptima.
- El exclusivo conmutador giratorio de Develon proporciona un control sencillo y preciso de todas las funciones de la máquina.
- Los joysticks de gran sensibilidad y bajo esfuerzo permiten trabajar con seguridad, suavidad y confianza.
- Los interruptores proporcionales de rueda para el pulgar de los joysticks pueden montarse en horizontal o en vertical para controlar los implementos hidráulicos de forma óptima.





UN MANTENIMIENTO SENCILLO PARA UNA DISPONIBILIDAD MÁXIMA

ACCESO PARA UN MANTENIMIENTO SIN COMPLICACIONES

- Para que el acceso a toda la estructura superior sea más seguro y fácil, se han instalado barandillas grandes junto con peldaños y placas antideslizantes.
- El filtro de aire acondicionado está colocado en el lateral de la cabina para facilitar el acceso. La tapa del filtro puede bloquearse y abrirse con una llave.
- Un interruptor de corte de la batería hace que sea fácil desconectar la batería para almacenamientos prolongados.
- La pantalla del cuentahoras se puede consultar fácilmente desde el suelo.
- Las válvulas de corte montadas en los tubos del prefiltro y la línea de tubería de drenaje del depósito de combustible facilitan el mantenimiento y evitan la contaminación por fugas.
- Además, los paneles superior y lateral facilitan el acceso a los componentes del motor.
- Para mejorar la accesibilidad y la comodidad durante el mantenimiento, todos los filtros (filtro de aceite del motor, prefiltro de combustible, filtro de combustible y filtro piloto) se encuentran en el compartimento de la bomba.
- Se incluye de serie una bomba eléctrica de transferencia para el cebado inicial de los filtros de combustible.
- La malla fina situada en las puertas laterales y en el refrigerador filtra el aire de admisión que se dirige al refrigerador para optimizar el rendimiento de enfriamiento y reducir el mantenimiento.

DEPÓSITO DE ADBLUE®

Los sensores instalados en el depósito y conectados a la ECU detectan los niveles bajos de AdBlue® o cualquier avería del sistema. También cuenta con un indicador de nivel de AdBlue® (luz LED light) que evita echar demasiado producto durante el llenado.

PUNTOS DE ENGRASE CENTRALIZADO

Para que el mantenimiento resulte más sencillo, los puntos de engrase se han centralizado. Hay disponible un sistema de lubricación automática como opción.



ESPECIFICACIONES TÉCNICAS

MOTOR

Diseñado para que el rendimiento y la eficiencia del combustible sean superiores, el motor diésel Develon DLo6V cumple plenamente la normativa de emisiones de Fase V más reciente. Para optimizar el rendimiento de la máquina, el motor usa inyectores de combustible a alta presión, intercooler aire-aire y control electrónico. Motor refrigerado por agua en 4 ciclos, turbocompresor con válvula de descarga, catalizador de oxidación diésel (DOC), reducción catalítica selectiva (SCR) y filtro de partículas diésel (DPF).

Modelo

Develon DLo6V

N.º de cilindros

6

Potencia nominal a 1900 rpm

SAE J1995 141 kW (189 CV)

SAE J1349 127 kW (170 CV)

Par máx. a 1400 rpm

82 kgf·m

Ralentí (bajo - alto)

800 [±10] - 2000 [±25] rpm

Cilindrada

5890 cm³

Diámetro interior × carrera

100 mm × 125 mm

Motor de arranque

24 V / 6 kW

Baterías - alternador

2 × 12 V, 100 Ah – 24 V, 100 A

Filtro de aire

Filtro de aire de doble elemento

TREN INFERIOR

Construcción extremadamente robusta, hecha de materiales duraderos de alta calidad, en la que todas las estructuras soldadas se han diseñado para limitar tensiones y esfuerzos.

- Rodillos de oruga lubricados para toda la vida.
- Poleas y ruedas dentadas con juntas flotantes.
- Zapatas de oruga hechas de una aleación endurecida por inducción con triple garra.
- Pasadores de conexión tratados térmicamente.
- Ajustador hidráulico de oruga con mecanismo tensor amortiguador de impactos.

Rodillos superiores (zapata estándar)

2

Rodillos inferiores

8

Número de eslabones y zapatas por lado

49

Separación entre eslabones

190 mm

SISTEMA HIDRÁULICO

El sistema e-EPOS (sistema electrónico de optimización de la potencia) es el cerebro de la excavadora: minimiza el consumo de combustible y optimiza la eficiencia del sistema hidráulico en todas las condiciones de uso.

Para armonizar el funcionamiento del motor y el sistema hidráulico, el e-EPOS está conectado a la centralita electrónica (ECU) del motor a través de una conexión de datos.

- El sistema hidráulico permite realizar operaciones conjuntas o separadas.
- Dos velocidades de desplazamiento ofrecen un par mayor o una velocidad elevada.
- Sistema de bomba cross-sensing de ahorro de combustible.
- Sistema con deceleración automática.
- 4 modos de funcionamiento y 4 modos de potencia.
- Control del caudal y la presión de los circuitos hidráulicos auxiliares desde el panel de control.
- Control informatizado del caudal de la bomba.

Bomba principal

1 × bomba de pistones axiales en tándem de cilindrada variable

Caudal máximo a 1900 rpm 2 × 222,3 l/min

Bomba de pilotaje

Bomba de engranajes

Caudal máximo a 1900 rpm 26 l/min

Parámetros de la válvula de seguridad

Implemento 350/370 kgf/cm²

Desplazamiento 350/365 kgf/cm²

Giro 300 kgf/cm²

Piloto 40 kgf/cm²

CILINDROS HIDRÁULICOS

Cuerpos de cilindro y vástagos de pistón de acero de alta resistencia. Mecanismo amortiguador instalado en todos los cilindros para un funcionamiento sin sacudidas y mayor duración del pistón.

Cilindros	Cantidad	Diámetro interior × diámetro de vástago × carrera (mm)
Pluma monobloque	2	130 × 90 × 1355
Balancín para pluma monobloque	1	135 × 95 × 1490
Cuchara	1	120 × 80 × 1060
Pluma articulada, superior	2	130 × 90 × 1280
Pluma articulada, inferior	1	150 × 100 × 1300
Balancín para pluma articulada	1	140 × 100 × 1450

CABINA CERRADA

El control de climatización es óptimo gracias a la integración de los sistemas de aire acondicionado y calefacción. Un ventilador controlado automáticamente suministra aire presurizado y filtrado a la cabina a través de múltiples respiraderos.

El asiento del operador (regulable, calefactado y con suspensión neumática) incluye cinturón de seguridad. El operador puede ajustar el asiento ergonómico y la consola del joystick por separado según sus preferencias.

Nivel de presión acústica de emisión ponderada A en la posición del operador, LpAd (ISO 6396:2008)

Declarado: 72 dB(A)

Medido: 71 dB(A)

Nivel de potencia acústica ponderada A, LwAd (2000/14/CE)

Declarado: 103 dB(A)

Medido: 102 dB(A)

MECANISMO DE GIRO

El mecanismo de giro usa un motor de pistones axiales, que impulsa un engranaje desmultiplicador planetario en 2 etapas sumergido en aceite para que el par sea máximo.

- Rodamiento de giro: rodamiento de bolas de una hilera de tipo cizalla con engranaje interior de acero templado por inducción.
- Engranaje interno y piñón en baño lubricante.

Velocidad máxima de giro

11,5 rpm

Par máximo de giro

9626 kgf·m

CAPACIDAD DE LÍQUIDOS

Depósito de combustible	310 l
Sistema de refrigeración (radiador)	30,7 l
Depósito de AdBlue® (DEF)	31,5 l
Depósito del aceite hidráulico	190 l
Aceite del motor	27 l
Mecanismo de giro	5 l
Dispositivo de desplazamiento	2 × 4 l

TRANSMISIÓN

Un motor de alto par de pistones axiales independiente impulsa cada oruga mediante un engranaje desmultiplicador planetario. Las dos palancas / pedales garantizan un desplazamiento suave con contrarrotación a demanda.

El bastidor de las orugas protege el motor de desplazamiento, el freno y los engranajes planetarios. Los frenos multidisco de las orugas son de accionamiento mediante muelle y de liberación hidráulica.

Velocidad de desplazamiento (baja - alta)

3,2 - 5,8 km/h

Tracción máxima

29,2 t

Ángulo de inclinación máximo

35° / 70 %

PESO

	Ancho de zapatas (mm)	Peso de la máquina (t)	Presión sobre el suelo (kgf/cm ²)
Garra triple	600 (EST.)	24,3	0,52
	700	24,6	0,45
	800	24,9	0,40
	900	25,2	0,36

PESO DE LOS COMPONENTES

Elemento	Unidad	Peso	Comentarios
Estructura superior sin frente	kg	12421	Con contrapeso
Conjunto de estructura inferior	kg	7724	LC, zapata de 600 mm
Contrapeso	kg	6450	7466 (7,45 t opcional)
Conjunto delantero	kg	4233	
5,7 m pluma monobloque	kg	1482	Incluido casquillo
5,85 m para pluma articulada	kg	1953	
Balancín de 2,4 m	kg	599	
Balancín de 2,9 m	kg	687	

ESPECIFICACIONES TÉCNICAS

CUCHARAS

Tipo de cuchara	Capacidad (m³) SAE	Ancho (mm)		Peso (kg)	zapatas de 600 mm			
		Con bordes laterales	Sin bordes laterales		Pluma monobloque		Pluma articulada	
					Balancín de 2,40 m	Balancín de 2,90 m	Balancín de 2,40 m	Balancín de 2,90 m
Uso general	0,51	772	722	529	A	A	A	A
	0,81	1126	1064	654	A	A	A	A
	0,92	1236	1172	697	A	A	A	A
	1,05	1370	1308	751	A	A	A	A
	1,10	1377	1316	836	A	A	A	A
	1,17	1491	1428	809	A	A	A	B
	1,28	1605	1542	848	A	B	B	B
	1,40	1668	1607	976	B	C	C	C
Clase H	0,60	796	750	699	A	A	A	A
	0,76	946	900	768	A	A	A	A
	0,92	1096	1050	855	A	A	A	A
	1,08	1246	1200	923	A	A	A	B
	1,24	1396	1350	992	A	B	B	C
	1,35	1496	1450	1056	B	C	C	C
	1,40	1546	1500	1079	B	C	C	D
	1,51	1646	1600	1125	C	D	C	D
	0,76	946	900	775	A	A	A	A
	0,92	1096	1050	861	A	A	A	A
	1,08	1246	1200	930	A	A	A	B
Clase S	0,91	1094	1050	1048	A	A	A	A
	1,07	1244	1200	1155	A	B	A	B
	1,23	1394	1350	1237	B	C	B	C

A: apto para materiales con densidad igual o inferior a 2100 kg/m³ / B: apto para materiales con densidad igual o inferior a 1800 kg/m³.

C: apto para materiales con densidad igual o inferior a 1500 kg/m³ / D: apto para materiales con densidad igual o inferior a 1200 kg/m³.

Según ISO 10567 y SAE J296, longitud del balancín sin acoplador rápido. Solo como referencia.

CUCHARAS DEVELON

4 más. Más posibilidades, más durabilidad, más resistencia, más rendimiento.

Cuchara para construcción en general



La cuchara de uso general está diseñada para excavar y manejar materiales blandos e intermedios (p. ej., con características de bajo desgaste como la capa superficial del suelo, marga, carbón).

Cuchara para tareas pesadas de construcción



La cuchara para tareas pesadas está diseñada para excavaciones a gran escala en materiales densos como arcilla compactada, piedra caliza barrenada, grava u otro material con contenido limitado de roca.

Cuchara para tareas muy duras de minería



La cuchara para condiciones muy duras está diseñada para proporcionar durabilidad al excavar materiales compactos, como roca suelta o volada, arcilla compactada dura y piedra.

Cuchara para tareas extremas de minería



La cuchara para tareas extremas está diseñada para excavar los materiales más abrasivos; es como una versión de larga vida útil de la cuchara para condiciones muy duras.

DIMENSIONES

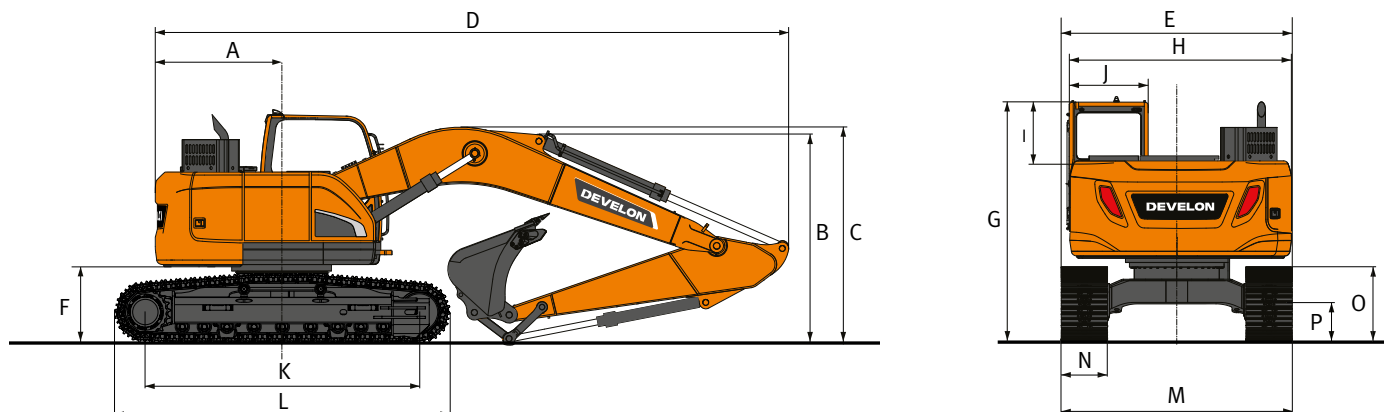

DIMENSIONES

	Unidad	Pluma monobloque		Pluma articulada	
		5700	2900	5850	2900
Longitud de la pluma	mm				
Longitud del balancín	mm	2400	2900	2400	2900
Capacidad de la cuchara	m³	1,05	0,92	0,92	0,81
A Radio de giro del voladizo	mm	1724	1724	1724	1724
B Altura de envío (pluma)	mm	2983	2871	3021	3020
C Altura de envío (latiguillo)	mm	3088	2980	3021	3020
D Longitud de envío	mm	9940	8970	9160	9180
E Anchura de envío	mm	2990	2990	2990	2990
F Distancia a contrapeso*	mm	1092	1092	1147	1092
G Altura sobre techo de cabina	mm	3123	3123	3262	3123
H Ancho del cuerpo	mm	2870	2870	2870	2870
I Altura de cabina sobre el cuerpo	mm	679,5	679,5	679,5	679,5
J Anchura de la cabina	mm	1022	1022	1022	1022
K Distancia entre ejes	mm	3650	3650	3650	3650
L Longitud de la oruga	mm	4446,3	4446,3	4556,3	4446,3
M Anchura del tren inferior (EST./LC)	mm	2990	2990	2990	3190
N Anchura de las zapatas	mm	600	600	600	800
O Altura de oruga *	mm	883	883	1045	883
P Distancia libre sobre el suelo *	mm	450,5	450,5	531,5	450,5

* : sin garra

PERÍMETRO DE TRABAJO

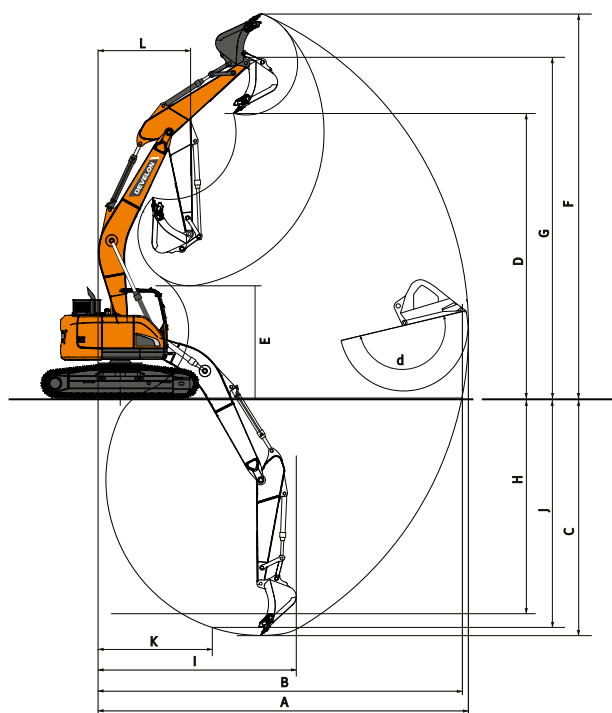

PERÍMETRO DE TRABAJO

	Unidad	Pluma monobloque		Pluma articulada	
Longitud de la pluma	mm	5700		5850	
Longitud del balancín	mm	2400	2900	2400	2900
Capacidad de la cuchara	m³	1,05	0,92	0,92	0,81
A Alcance máx. de excavación	mm	9415	9830	9730	10175
B Alcance máx. de excavación (suelo)	mm	9220	9645	9540	9990
C Profundidad máx. de excavación	mm	6180	6680	5970	6440
D Altura máx. de carga	mm	7680	7940	8415	8785
E Altura mín. de carga	mm	3725	3145	4305	3690
F Altura máx. de excavación	mm	10560	10805	11345	11715
G Altura máx. de pasador de la cuchara	mm	9145	9405	9880	10250
H Profundidad máx. de excavación vertical	mm	5050	5340	4945	5340
I Radio máx. en vertical	mm	6270	6575	6345	6610
J Profundidad máx. de excavación (nivel de 8 pies/2440 mm)	mm	5935	6455	5850	6330
K Radio mín. (nivel de 8 pies/2440 mm)	mm	2615	2565	1700	1700
L Radio mín. de giro	mm	2545	2310	2370	2310
d Ángulo de la cuchara	°	177	177	177	177













FUERZAS DE EXCAVACIÓN (ISO)

	Unidad	Pluma monobloque		Pluma articulada	
Longitud de la pluma	mm	5700		5850	
Longitud del balancín	mm	2400	2900	2400	2900
Capacidad de la cuchara	m³	1,05	0,92	0,92	0,81
CUCHARA (Normal/Presión arriba)	t	15,6 / 16,5	15,6 / 16,5	15,6 / 16,5	15,6 / 16,5
BALANCÍN (Normal/Presión arriba)	t	12,4 / 13,1	10,6 / 11,2	12,4 / 13,1	10,6 / 11,2

CAPACIDADES DE ELEVACIÓN

PLUMA MONOBLOQUE • SIN CUCHARA

(UNIDAD: 1000 KG)

A	1,5 m		3,0 m		4,5 m		6,0 m		7,5 m		Alcance máximo		
													A

Pluma monobloque 5,70 m • Balancín 2,40 m • Zapata 600 mm • Contrapeso 6,45 t

9,0 m												8,18*	8,18*	3,44
7,5 m					7,05*	7,05*						6,51*	5,97	5,60
6,0 m					7,44*	7,44*	6,90*	5,35				6,04*	4,34	6,80
4,5 m					8,90*	8,06	7,44*	5,18	6,03*	3,64		5,98*	3,63	7,51
3,0 m					10,89*	7,48	8,29*	4,94	6,09	3,56		5,65	3,30	7,87
1,5 m					12,35*	7,03	8,31	4,72	5,98	3,46		5,50	3,19	7,94
0,0 m					12,68*	6,84	8,15	4,59	5,91	3,40		5,68	3,27	7,71
-1,5 m			11,39*	11,39*	12,04*	6,83	8,12	4,55				6,31	3,62	7,17
-3,0 m			13,76*	13,53	10,39*	6,95	7,59*	4,66				7,12*	4,45	6,22
-4,5 m			9,14*	9,14*	6,61*	6,61*						6,30*	6,30*	4,61



Pluma monobloque 5,70 m • Balancín 2,90 m • Zapata 600 mm • Contrapeso 6,45 t

9,0 m												5,67*	5,67*	4,34
7,5 m					6,22*	6,22*	5,35*	5,35*				4,80*	4,80*	6,19
6,0 m					6,67*	6,67*	6,34*	5,45				4,52*	3,93	7,28
4,5 m			10,68*	10,68*	8,11*	8,11*	6,95*	5,26	6,19*	3,69		4,50*	3,34	7,95
3,0 m					10,14*	7,60	7,87*	4,99	6,11	3,58		4,66*	3,05	8,29
1,5 m					11,86*	7,06	8,32	4,73	5,97	3,45		5,02*	2,95	8,36
0,0 m			6,59*	6,59*	12,57*	6,78	8,12	4,55	5,87	3,36		5,23	3,01	8,14
-1,5 m	7,18*	7,18*	11,18*	11,18*	12,28*	6,71	8,04	4,48	5,85	3,34		5,72	3,27	7,63
-3,0 m	11,98*	11,98*	15,13*	13,20	11,02*	6,79	8,10	4,53				6,86	3,90	6,75
-4,5 m			11,18*	11,18*	8,24*	7,05						6,64*	5,61	5,31

Pluma monobloque 5,70 m • Balancín 2,90 m • Zapata 600 mm • Contrapeso 7,45 t

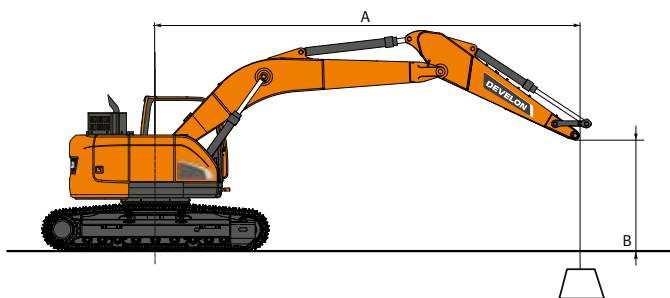
9,0 m												5,67*	5,67*	4,34
7,5 m					6,22*	6,22*	5,35*	5,35*				4,80*	4,80*	6,19
6,0 m					6,67*	6,67*	6,34*	5,89				4,52*	4,27	7,28
4,5 m			10,68*	10,68*	8,11*	8,11*	6,95*	5,70	6,19*	4,02		4,50*	3,66	7,95
3,0 m					10,14*	8,25	7,87*	5,43	6,55	3,91		4,66*	3,35	8,29
1,5 m					11,86*	7,71	8,74*	5,17	6,41	3,78		5,02*	3,24	8,36
0,0 m			6,59*	6,59*	12,57*	7,42	8,71	4,99	6,31	3,69		5,63	3,31	8,14
-1,5 m	7,18*	7,18*	11,18*	11,18*	12,28*	7,35	8,64	4,92	6,29	3,67		6,15	3,60	7,63
-3,0 m	11,98*	11,98*	15,13*	14,40	11,02*	7,44	8,21*	4,97				6,92*	4,28	6,75
-4,5 m			11,18*	11,18*	8,24*	7,70						6,64*	6,13	5,31















 : Valor nominal por delante.
 : Valor nominal en lateral o 360°.

1. Las capacidades de elevación son conformes a la norma ISO 10567:2007 (E).
2. El punto de carga se encuentra en el extremo del balancín.
3. * = Las cargas nominales se basan en la capacidad hidráulica.
4. Las cargas nominales que se muestran no superan el 75 % de la carga de vuelco o el 87 % de la capacidad de elevación hidráulica.
5. Para obtener la capacidad de elevación con cuchara, reste el peso real de la cuchara a los valores.
6. Las configuraciones indicadas no reflejan necesariamente el equipamiento de serie de la máquina.

CAPACIDADES DE ELEVACIÓN

PLUMA ARTICULADA • SIN CUCHARA

(UNIDAD: 1000 KG)

A	1,5 m		3,0 m		4,5 m		6,0 m		7,5 m		Alcance máximo		
													A

Pluma articulada 5,85 m • Balancín 2,40 m • Zapata 600 mm • Contrapeso 6,45 t

9,0 m			9,44*	9,44*								8,05*	8,05*	3,98
7,5 m					8,09*	8,09*						6,53*	5,37	5,94
6,0 m			7,42*	7,42*	8,50*	8,47	6,65*	5,30				5,86*	3,99	7,08
4,5 m					10,13*	7,94	7,12*	5,10	5,59*	3,57		5,43*	3,36	7,76
3,0 m					12,23*	7,27	7,98*	4,83	5,81*	3,47		5,28*	3,06	8,12
1,5 m							8,21	4,58	5,91	3,36		5,21	2,96	8,18
0,0 m					11,48*	6,63	8,05	4,44	5,84	3,29		5,38	3,04	7,96
-1,5 m			9,36*	9,36*	9,57*	6,65	7,53*	4,42				5,24*	3,35	7,44
-3,0 m					6,65*	6,65*	5,04*	4,54				4,02*	4,02*	6,52

Pluma articulada 5,85 m • Balancín 2,90 m • Zapata 600 mm • Contrapeso 6,45 t

9,0 m					6,34*	6,34*						5,61*	5,61*	4,82
7,5 m					6,57*	6,57*	6,08*	5,46				4,79*	4,69	6,53
6,0 m					6,71*	6,71*	6,28*	5,41	4,85*	3,68		4,50*	3,61	7,58
4,5 m					9,23*	8,14	6,73*	5,19	5,32*	3,63		4,45*	3,09	8,22
3,0 m					11,79*	7,42	7,55*	4,88	5,58*	3,49		4,56*	2,83	8,55
1,5 m					12,45*	6,83	8,23	4,59	5,91*	3,35		4,83	2,73	8,61
0,0 m					11,89*	6,55	8,02	4,40	5,80	3,25		4,95	2,79	8,41
-1,5 m			9,54*	9,54*	10,32*	6,51	7,95	4,34	5,78	3,23		5,19*	3,03	7,91
-3,0 m					7,76*	6,63	6,00*	4,41				4,28*	3,59	7,06
-4,5 m														



Pluma articulada 5,85 m • Balancín 2,40 m • Zapata 600 mm • Contrapeso 7,45 t

9,0 m			9,44*	9,44*								8,05*	8,05*	3,98
7,5 m					8,09*	8,09*						6,53*	5,82	5,94
6,0 m			7,42*	7,42*	8,50*	8,50*	6,65*	5,74				5,86*	4,34	7,08
4,5 m					10,13*	8,59	7,12*	5,54	5,59*	3,91		5,43*	3,68	7,76
3,0 m					12,23*	7,92	7,98*	5,26	5,81*	3,80		5,28*	3,37	8,12
1,5 m							8,81	5,02	6,10*	3,69		5,36*	3,26	8,18
0,0 m					11,48*	7,27	8,65	4,88	6,28	3,62		5,68*	3,35	7,96
-1,5 m			9,36*	9,36*	9,57*	7,29	7,53*	4,86				5,24*	3,69	7,44
-3,0 m					6,65*	6,65*	5,04*	4,98				4,02*	4,02*	6,52

Pluma articulada 5,85 m • Balancín 2,90 m • Zapata 600 mm • Contrapeso 7,45 t

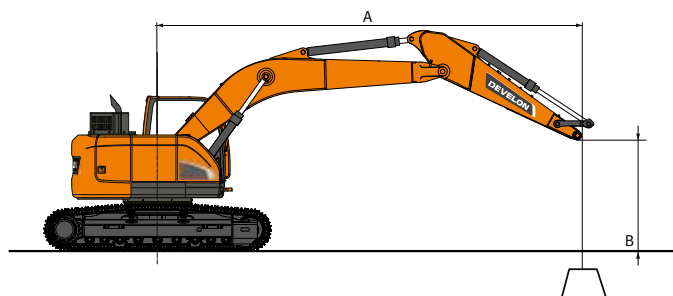
9,0 m					6,34*	6,34*						5,61*	5,61*	4,82
7,5 m					6,57*	6,57*	6,08*	5,46				4,79*	4,69	6,53
6,0 m					6,71*	6,71*	6,28*	5,41	4,85*	3,68		4,50*	3,61	7,58
4,5 m					9,23*	8,14	6,73*	5,19	5,32*	3,63		4,45*	3,09	8,22
3,0 m					11,79*	7,42	7,55*	4,88	5,58*	3,49		4,56*	2,83	8,55
1,5 m					12,45*	6,83	8,23	4,59	5,91*	3,35		4,83	2,73	8,61
0,0 m					11,89*	6,55	8,02	4,40	5,80	3,25		4,95	2,79	8,41
-1,5 m			9,54*	9,54*	10,32*	6,51	7,95	4,34	5,78	3,23		5,19*	3,03	7,91
-3,0 m					7,76*	6,63	6,00*	4,41				4,28*	3,59	7,06



 : Valor nominal por delante.
 : Valor nominal en lateral o 360°.

- Las capacidades de elevación son conformes a la norma ISO 10567:2007 (E).
- El punto de carga se encuentra en el extremo del balancín.
- * = Las cargas nominales se basan en la capacidad hidráulica.
- Las cargas nominales que se muestran no superan el 75 % de la carga de vuelco o el 87 % de la capacidad de elevación hidráulica.
- Para obtener la capacidad de elevación con cuchara, reste el peso real de la cuchara a los valores.
- Las configuraciones indicadas no reflejan necesariamente el equipamiento de serie de la máquina.

EQUIPAMIENTO DE SERIE Y OPCIONAL

● Estándar ○ Opcional

Motor

- Motor diésel Develon DLo6V de Fase V, refrigerado por agua, con postratamiento SCR, DOC y DPF, con turbocompresor con válvula de descarga e intercooler aire-aire
- Función de ralentí automático
- Desconexión automática
- Sin EGR

Sistema hidráulico

- Regeneración de caudal de pluma y balancín
- Modo de giro de precisión, encendido y apagado desde la cabina
- Válvulas antirrebote de la parte giratoria
- Puertos adicionales (válvula)
- Función de sobrealimentación inmediata
- Conducto de alto caudal de dos vías + tubos para el martillo hidráulico (PE3C)
- Control inteligente de potencia (SPC)
- Amortiguación y juntas del cilindro
- Conductos para cuchara bivalva (válvula de desvío desde el cilindro de la cuchara)
- Conducto hidráulico de bajo caudal para herramienta de rotación o inclinación (control con joystick)
- Tubo hidráulico para acoplamiento rápido

Cabina e interior

- Cabina presurizada e insonorizada, montaje CabSus
- Asiento completamente regulable con suspensión neumática y calefacción
- Aire acondicionado con control de climatización
- Parabrisas delantero abatible con parasol enrollable y ventanilla delantera inferior desmontable
- Ventanilla izquierda corredera
- Limpiaparabrisas superior e inferior intermitentes con escobilla paralela
- Visor para lluvia
- Interruptor de desempañador de ventanilla trasera
- Palancas de control proporcional a la presión (PPC) con la muñeca para el balancín, la pluma, la cuchara y el giro
- Joysticks y pedal con control proporcional de los conductos hidráulicos auxiliares
- Pedal para control auxiliar de 1 y 2 direcciones
- Conmutador giratorio
- Pantalla táctil de 8 pulgadas Smart Touch de DEVELON, todo en uno
- Sistema de gestión de implementos
- Selector de control de régimen del motor (rpm)
- Velocidad de desplazamiento automática
- 4 modos de funcionamiento y 4 modos de trabajo
- Bocina eléctrica
- Encendedor
- Luz en techo
- Portavasos
- Varios compartimentos de almacenamiento (p. ej., portadocumentos bajo el asiento)
- Zona de almacenamiento (herramientas, etc.)
- Fiambrera con calefacción y refrigeración
- Suelo liso y espacioso fácil de limpiar
- Encendido sin llave (Develon Smart Key) y apertura/cierre remoto de puertas
- Protección antirrobo
- Toma eléctrica adicional de 12 V
- Puerto de comunicaciones en serie para conectar el PC/portátil
- Interruptor de encendido/apagado a distancia de la radio
- Altavoces y conexiones para radio
- Radio + MP3 (estéreo) con sistema de llamadas manos libres y transmisión por Bluetooth
- Cámaras de visión lateral y trasera
- Cámara de visión periférica de 360° (AVM)
- Asiento completamente regulable con suspensión neumática (calefacción y refrigeración)

Seguridad

- Estructura de protección contra el vuelco (ROPS por sus siglas en inglés)
- Válvulas de seguridad en cilindros de pluma y balancín
- Dispositivo de aviso de sobrecarga
- Barandillas grandes en la estructura superior y peldaños
- Girofaro
- Placas antideslizantes de metal perforado
- Palanca hidráulica de bloqueo
- Cristal de seguridad
- Martillo para salida de emergencia
- Retrovisores a izquierda y derecha
- Tapón de combustible y cubiertas con cierre
- Interruptor de corte de la batería
- Sistema de prevención de arranque del motor
- Interruptor de parada de emergencia del motor e interruptor de control de bomba hidráulica
- Barandillas de seguridad (ISO 2867:2011)
- Freno de estacionamiento
- 8 luces LED de trabajo (2 en pluma, 4 en cuerpo, 2 adicionales en cabina)
- 4 luces LED de trabajo adicionales (2 delante y 2 en la parte trasera de la cabina)
- Sistema de protección contra caída de objetos – protecciones delantera y superior de cabina (ISO 10262 nivel II y SAE J1356)
- Protectores superior e inferior del parabrisas delantero

Otros

- Pluma monobloque de 5700 mm – balancín de 2900 mm – contrapeso de 6450 kg
- DEVELON Fleet Management Web (sistema telemático)
- Bomba de llenado de combustible de apagado automático
- Filtro de aire con doble elemento y prefiltro turbo separador de polvo
- Prefiltro de combustible con sensor de separador de agua
- Protector contra polvo para radiador/refrigerador de aceite
- Función de autodiagnóstico
- Alternador (24 V, 100 A) - Batería (2 × 12 V, 150 Ah)
- Transmisión Powershift hidrostática de 2 velocidades
- Engrase remoto del círculo de giro y los puntos de articulación del grupo de trabajo
- Balancines: 2400 mm, 2900 mm para pluma articulada y monobloque
- Pluma: 5850 mm para pluma articulada
- Contrapeso de 7450 kg
- Cucharas DEVELON: toda la gama de cucharas para uso general, tareas duras y roca
- Martillos hidráulicos DEVELON y acopladores rápidos DEVELON
- Sistema de lubricación automática

Tren inferior

- Tren inferior fijo estándar de 2990 mm con zapatas de 600 mm
- Zapatas de triple garra de 600 mm
- Zapatas de triple garra de 700 mm
- Zapatas de triple garra de 800 mm
- Zapatas de triple garra de 900 mm
- Hoja dózer para zapatas de 600 mm solamente



Powered by **Innovation**

**MÁS INFORMACIÓN:
DX235LCR-7**



DEVELON

DOOSAN Infracore Europe s.r.o.
IBC - Pobřežní 620/3, 186 00 Praha 8-Karlín
Czech Republic

©2023 DEVELON D4601011-ES (04-23)

Algunas especificaciones se basan en cálculos técnicos y no son medidas reales. Las especificaciones se proporcionan a efectos de comparación y están sujetas a cambios sin previo aviso. Las especificaciones de cada equipo Develon variaran en función de los cambios normales de diseño, fabricación, condiciones de uso y otros factores. Las imágenes de las unidades de Develon pueden contener elementos opcionales.