

DEVELON

Pelles sur chenilles

DX160LC-7 HT



Puissance max.	115 Ch
Poids opérationnel	16,8 t
Capacité de godet	0,5 - 0,75 m ³



PELLE SUR CHENILLES DEVELON DX16oLC-7 HT :

DÉCOUVREZ LA NOUVELLE GÉNÉRATION DE MACHINES DEVELON

D'une puissance exceptionnelle, mais très respectueuse de l'environnement, la DX16oLC-7 HT se distingue par un rendement énergétique sans égal.



PRODUCTIVITÉ ET RENDEMENT ÉNERGÉTIQUE ACCRUS POUR PLUS DE BÉNÉFICES

FIABILITÉ

Les structures de flèche et de balancier puissantes, renforcées par des points d'articulation en acier forgé et des pièces de fonderie massives, forment un groupe de travail fait pour les applications les plus exigeantes. Flèche monobloc ou articulée pour une polyvalence maximale. Acheminement optimisé des conduites sur le groupe de travail pour protéger votre investissement.

POLYVALENCE

Un nouveau mode "Accessoire" et une valve de priorité sur le circuit hydraulique de l'accessoire offrent une efficacité accrue lorsque l'opérateur utilise le balancier et l'accessoire en même temps.

VOTRE SÉCURITÉ EST NOTRE PRIORITÉ

En équipement standard : caméra de recul et caméra de vision latérale du côté droit, marchepieds et passerelles antidérapants, rambardes sur la tourelle.

En option : un système de caméras de vision sur 360° (AVM) qui peut être couplé avec des détecteurs d'obstacles à ultrasons pour une sécurité maximale lorsque du personnel travaille à proximité. Grands rétroviseurs latéraux, 10 puissants feux de travail LED (en option : 2 feux de travail supplémentaires), alarme de déplacement.

PRODUCTIVITÉ

Forces d'arrachement exceptionnelles au godet et au balancier. Une machine qui produit davantage tout en consommant moins de carburant... et un poste de conduite plus efficace et confortable que jamais.

CONFORT SANS ÉGAL

Une des cabines les plus spacieuses du marché, des niveaux de bruit et de vibrations particulièrement bas et une visibilité panoramique exceptionnelle. Grâce à une distribution de l'air de ventilation extrêmement efficace et un siège suspendu chauffant avec option de refroidissement interne, vous resterez détendu et concentré tout au long de la journée.





PROTÉGEZ VOTRE INVESTISSEMENT !

Châssis inférieur surélevé spécialement conçu pour les applications forestières

FACILITÉ D'UTILISATION

Le nouvel écran tactile Develon Smart Touch, une interface facile à lire et utiliser avec son écran de 8" (20 cm), regroupe à portée de main toutes les fonctions et les réglages de la machine. Restez joignable à tout moment grâce au système de téléphonie mains libres.

Et ne perdez pas de temps avec des clés et des serrures : déverrouillez la porte à distance et démarrez ou arrêtez le moteur avec la clé Develon Smart Key incluse dans l'équipement standard.

MOTEUR

D'une puissance exceptionnelle – avec un couple élevé à bas régime – ce nouveau moteur Develon combine parfaitement fiabilité et impact réduit sur l'environnement. Conforme aux exigences des normes antipollution Phase V, ce moteur 4 cylindres développe 86 kW à 2000 tr/min.

CONSOMMATION DE CARBURANT TOTALEMENT MAÎTRISÉE

La plus récente évolution Phase V de notre célèbre moteur Develon D34 offre une économie de carburant remarquable grâce au système de régulation électronique Smart Power Control de 3^{ème} génération (SPC3). Maîtrisez totalement votre consommation de carburant avec la fonction réglable d'arrêt automatique du moteur.

FILTRATION À HAUTES PERFORMANCES

Des filtres à haute performance protègent la machine contre l'eau, la poussière et les impuretés afin d'assurer une protection optimale de votre investissement.

ENTRETIEN FACILE

Données d'entretien consultables directement sur l'écran de contrôle interactif. Accès facile et sûr à tous les filtres depuis le sol. Pour protéger les radiateurs et minimiser l'entretien, l'aspiration d'air frais du compartiment des refroidisseurs est pourvue d'un grillage à mailles fines.



PERFORMANCES MAXIMALES ET CONSOMMATION MINIMALE

UNE PUISSANCE QUI SIGNIFIE PRODUCTIVITÉ

- La DX160LC-7 HT est équipée d'un moteur Develon de dernière génération
- Conforme aux exigences des normes antipollution Phase V, ce moteur affiche un taux d'émissions remarquablement bas parce que la réduction de notre impact environnemental fait partie de nos objectifs prioritaires
- Les gaz d'échappement sont purifiés par un système de post-traitement incluant un oxydeur catalytique (DOC), une réduction catalytique sélective (SCR) et un filtre à particules (DPF) qui ne requiert aucun entretien avant 8000 heures

RENDEMENT ÉNERGÉTIQUE OPTIMAL

- Choix de 4 modes de puissance (Eco - Standard - Power - Power Plus) et régulation automatique Smart Power Control pour une puissance optimale et une consommation de carburant réduite quelles que soient les conditions de travail
- Arrêt automatique du moteur : le moteur s'arrête automatiquement dès qu'il reste au ralenti pendant une durée prédéfinie. L'opérateur peut régler ce délai avant arrêt au moyen de l'écran de contrôle interactif Develon Smart Touch

TURBOCOMPRESSEUR À PRESSION VARIABLE

Le turbocompresseur à clapet de décharge alimente les cylindres avec le volume d'air optimal, quels que soient le régime et la charge du moteur, de sorte à réduire la consommation de carburant et obtenir un échappement plus propre.

SYSTÈME SPC3 (SMART POWER CONTROL)

Deux systèmes (le contrôle du régime moteur et le contrôle du couple des pompes) fonctionnent de pair pour améliorer le rendement énergétique tout en maintenant une productivité maximale. Cette technologie réduit le régime moteur et ajuste le couple des pompes en fonction des conditions de travail.

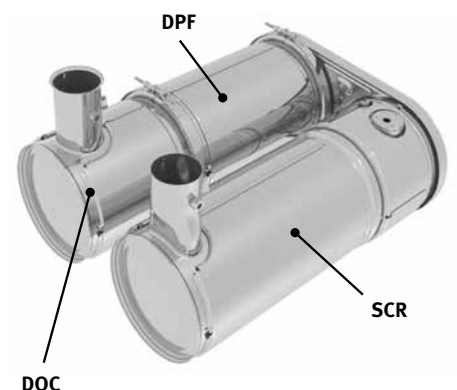



LA FIABILITÉ – NOTRE TRADITION DEPUIS TOUJOURS

Dans votre métier, vous devez pouvoir compter sur vos machines. Chez Develon, nous plaçons la longévité et la fiabilité au cœur du développement de nos machines. Nos matériaux et nos structures sont soumis à des tests particulièrement rigoureux de résistance et d'endurance dans des conditions extrêmes.

CONÇUE POUR TRAVAILLER DUR ET LONGTEMPS

DES BÂTIS DE CHENILLES RENFORCÉS

- Les bâtis de chenilles sont renforcés par des plaques additionnelles pour un travail en toute confiance sur les terrains difficiles
- Une robuste plaque de blindage protège les composants logés dans le châssis central contre l'intrusion de débris, troncs, roches, etc.
- Les bâtis de chenilles renforcés sont à l'épreuve des torsions ou déformations, y compris en conditions extrêmes
- Les bâtis de chenilles comportent une protection supplémentaire du côté de la roue folle

UNE GARDE AU SOL PLUS IMPORTANTE

La garde au sol accrue permet de franchir des troncs d'arbre et de se déplacer sur les terrains accidentés en toute tranquillité.

UN SYSTÈME DE TRACTION PUISSANT AVEC DES GALETS SUPÉRIEURS RENFORCÉS

- Les galets supérieurs renforcés contribuent à la robustesse exceptionnelle de notre système de translation. Résultat : la machine peut se déplacer rapidement sur de grandes distances, y compris sur les terrains difficiles
- En outre, les moteurs de translation de la catégorie des 18 tonnes utilisés pour la DX16oLC-7 HT assurent une force de traction supérieure pour tirer des objets lourds ou des troncs empilés
- Les galets supérieurs sont placés plus haut pour une robustesse accrue de la structure, un meilleur guidage des chenilles et une évacuation plus efficace des débris

GARDE AU SOL DU CHÂSSIS INFÉRIEUR : 615 MM

- Protégez votre investissement, restez au-dessus des obstacles
- Garde au sol accrue de 155 mm

DIAMÈTRE ACCRU DES GALETS INFÉRIEURS : 150 MM

20% de plus que les galets inférieurs standard.

TUILES DE GRANDE LARGEUR

- La nouvelle DX16oLC-7 HT peut être équipée de tuiles de 800 mm ou 900 mm
- C'est une machine idéale pour l'exploitation forestière et le recyclage mais également les applications agricoles et celles requérant une faible pression au sol (avec les tuiles de 900 mm)

FIABILITÉ

Les structures de flèche et de balancier puissantes, renforcées par des points d'articulation en acier forgé et des pièces de fonderie massives, forment un groupe de travail fait pour les applications les plus exigeantes. Les vérins de flèche et de balancier surdimensionnés assurent un fonctionnement puissant et souple. Axes et bagues de haute technologie.

TRAINS DE CHENILLES À HAUTE RÉSISTANCE

Galets supérieurs en acier forgé durci à coeur, galets inférieurs à bain d'huile, barbotins en acier trempé, maillons de chenille en acier trempé durci à coeur, axes étanches et graissés à vie.



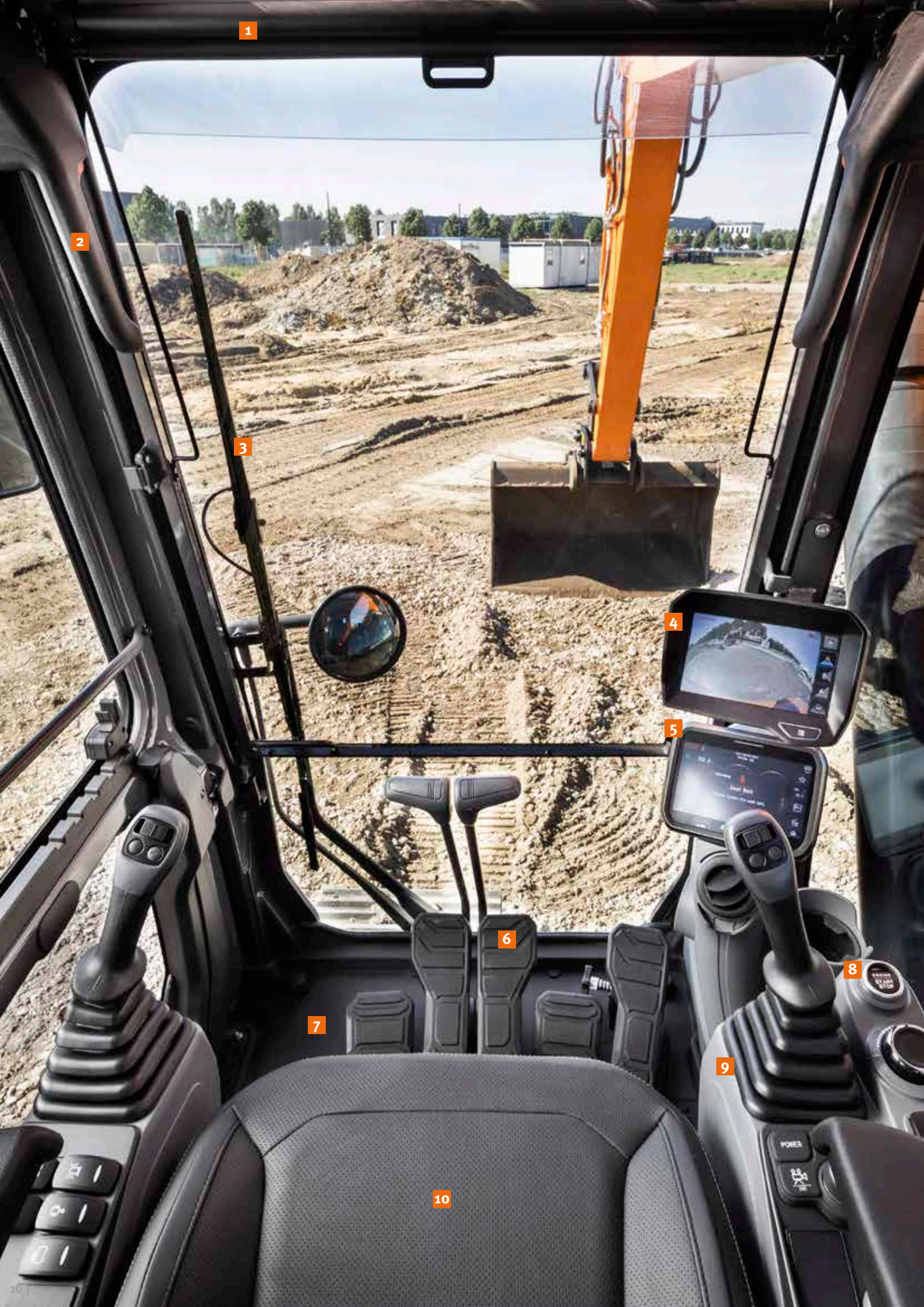

1

2

3

4

5

6

8

7

9

10

EFFICACITÉ ET CONFORT

1. Écran pare-soleil
2. Poignée de pare-brise
3. Essuie-glace à parallélogramme
4. Écran de vision sur 360° AVM (option)
5. Écran Develon Smart Touch
6. Nouvelles pédales
7. Plancher spacieux, plat et facile à nettoyer
8. Démarrage sans clé (Develon Smart Key)
9. Les manipulateurs et les contacteurs sont intégrés dans des consoles de commande réglables
10. Siège suspendu à chauffage intégré (refroidissement interne en option)
11. Visibilité accrue vers le bas du côté droit
12. Compartiment de rangement pour lunettes de soleil
13. Leviers séparés de réglage de la hauteur du siège et de l'inclinaison de l'assise

UN ENVIRONNEMENT DE TRAVAIL DE PREMIÈRE CLASSE

La DX160LC-7 HT a été conçue de sorte à vous offrir les meilleures conditions de travail possibles. Sécurité garantie avec la luxueuse cabine pressurisée et homologuée ROPS (protection contre le retournement) aux normes ISO. Un siège de haute qualité à chauffage intégré (avec refroidissement interne en option) et suspension pneumatique assure un confort optimal de l'opérateur.

CONFORT SANS ÉGAL

Confortablement installé, vous disposez d'une visibilité dégagée sur le chantier tout autour de la machine. Plusieurs compartiments de rangement sont à portée de main.

Les pédales, les manipulateurs et les consoles ont tous été conçus dans une optique d'efficacité et de confort de l'opérateur. Le niveau de bruit et de vibrations est extrêmement bas tandis que l'efficacité de la climatisation automatique et de la ventilation a été significativement accrue. Dans ces conditions, vous serez en mesure d'effectuer de longues journées de travail sans fatigue. Et enfin, grâce à notre système de téléphonie mains libres vous ne manquerez aucun appel et resterez joignable par vos clients à tout moment.

SUSPENSION DE LA CABINE

La cabine est montée sur un nouveau système de suspension (silentblocs CabSus) qui absorbe les vibrations et amortit les secousses avec une remarquable efficacité. Ce système offre des performances bien supérieures à celles des silentblocs conventionnels.

DEVELON SMART TOUCH

L'écran tactile de 8" (20 cm) permet de naviguer facilement à travers les différents menus, y compris ceux des modes de puissance et des réglages des circuits hydrauliques auxiliaires. Vous pouvez également y connecter un périphérique Bluetooth ou écouter votre station de radio préférée.

ÉCRAN DE VISION SUR 360° AVM (OPTION)

Le système de caméras 360° (AVM) offre une vision complète de la zone environnant la machine.



11

12

13



PRENEZ UN SIÈGE EN PREMIÈRE CLASSE !

Grâce aux commandes ergonomiques et à l'écran couleur interactif Develon Smart Touch placé en pleine vue, vous disposez du contrôle total de la machine.

MAÎTRISE TOTALE EN TOUTE SIMPLICITÉ

GESTION DYNAMIQUE DE LA PUISSANCE

- Sélection automatique de la gamme de vitesse de translation (lente / rapide)
- L'activation de la surpression hydraulique (Power boost) augmente la puissance de fouille de 10%
- Contacteur de décélération : une impulsion suffit pour ramener immédiatement le moteur au ralenti
- Le ralenti automatique s'enclenche dès que les commandes restent inactives pendant plus de 4 secondes (délai réglable) afin de réduire la consommation de carburant et le niveau sonore dans la cabine

FONCTION INTELLIGENTE DE FLOTTEMENT DE LA FLÈCHE (OPTION)

La fonction intelligente de flottement permet à la flèche de monter et descendre librement selon les besoins de l'application en cours :

- En mode "Brise-roche", lorsque l'opérateur abaisse la flèche, la flèche descend librement sous l'effet de son propre poids. Ce mode réduit les vibrations et les secousses, et prolonge la durée de vie du brise-roche
- En mode "Flottement intégral", lorsque l'opérateur abaisse la flèche, la flèche monte et descend librement pendant que le godet suit les contours du sol

NOUVELLE FONCTION "ORIENTATION FINE"

Encore une nouvelle fonctionnalité incluse dans l'équipement standard. Elle minimise le ballant d'un objet soulevé par câbles ou chaînes au départ et à l'arrêt du mouvement d'orientation. C'est un gage de sécurité pour le personnel travaillant à proximité et pour la pièce manipulée. Lorsque le mode "Orientation fine" est activé, la DX160LC-7 HT atteint progressivement sa vitesse d'orientation maximale. L'impact résultant du début et de l'arrêt du mouvement est éliminé, ce qui évite tout à-coup durant l'opération.

4 MODES DE TRAVAIL ET 4 MODES DE PUISSANCE

Pour obtenir toute la puissance requise par l'application en cours tout en minimisant la consommation de carburant :

- Modes de travail : mode simple effet, mode double effet, mode excavation et mode levage.
Dans le mode double effet, une valve de priorité est activée sur le circuit hydraulique de l'accessoire afin d'accroître la productivité de la machine lorsque l'opérateur utilise le balancier et l'accessoire en même temps. La machine dispose également d'un nouveau mode, dédié à l'utilisation d'un Tiltrotator, qui réduit la pression de retour et augmente la précision
- Modes de puissance : mode P+ (puissance plus), mode P (puissance), mode S (standard) et mode E (économie)

UN CONTRÔLE PARFAIT DU BOUT DES DOIGTS

- Sur le nouvel écran tactile de 8" Develon Smart Touch, toutes les informations utiles s'affichent de manière visuelle et intuitive
- Un coup d'oeil suffit pour contrôler les paramètres de la machine et ses réglages et atteindre une efficacité optimale
- La molette de navigation exclusive Develon offre un contrôle facile et précis de toutes les fonctions de la machine
- Les manipulateurs s'actionnent sans effort et leur haute sensibilité permet de travailler sans fatigue, avec souplesse, assurance et efficacité
- Les molettes proportionnelles intégrées aux manipulateurs peuvent être montées horizontalement ou verticalement, à la convenance de l'opérateur, pour un contrôle optimal des accessoires hydrauliques







ENTRETIEN SIMPLIFIÉ POUR UNE DISPONIBILITÉ MAXIMALE

ACCESSIBILITÉ TOTALE POUR DES ENTRETIENS SANS SOUCI

- Des mains courantes largement dimensionnées, ainsi que des passerelles et des marchepieds antidérapants, permettent de circuler en toute sécurité sur le dessus de la tourelle
- Le filtre de climatisation est placé sur le côté de la cabine pour un accès facile. Le capot du filtre se verrouille et s'ouvre avec une clé
- Le coupe-batterie permet de déconnecter les batteries en un tour de main avant d'immobiliser la machine
- L'horamètre peut être contrôlé d'un coup d'œil en restant au niveau du sol
- Pour éviter les écoulements accidentels et faciliter les opérations d'entretien, les lignes de purge du préfiltre et du réservoir de carburant ont été munies de robinets de vidange
- Le capot supérieur et les portes latérales permettent d'accéder aisément aux composants du groupe moteur
- Pour simplifier les opérations d'entretien, tous les filtres (filtres à huile moteur, préfiltres et filtres à carburant, filtre de pilotage) ont été regroupés dans le compartiment des pompes
- Une pompe électrique pour l'amorçage des filtres à carburant neufs fait partie de l'équipement standard
- Un grillage à mailles fines sur les portes latérales et les radiateurs eux-mêmes filtre l'air aspiré afin d'optimiser la capacité de refroidissement et réduire l'entretien

RÉSERVOIR D'ADBLUE®

Contrôlé par l'ECU, il est pourvu de capteurs qui détectent un niveau insuffisant d'AdBlue® ou toute autre anomalie. Le réservoir d'AdBlue® est également doté d'un capteur de niveau avec un témoin LED pour indiquer que le réservoir est plein lors des appoints et éviter un débordement.

POINTS DE GRAISSAGE CENTRALISÉS

Les points de graissage difficilement accessibles ont été regroupés à un emplacement commode pour faciliter les entretiens. Un système de graissage centralisé automatique est disponible en option.



CARACTÉRISTIQUES TECHNIQUES

MOTEUR

Conçu pour des performances et un rendement énergétique exceptionnels, le moteur diesel Develon D34 G2 répond aux exigences des normes antipollution les plus récentes (Phase V). Il développe de hautes performances grâce à un système d'injection à très haute pression, un refroidisseur air / air de l'air d'admission et un système de régulation électronique. Moteur diesel 4 temps à refroidissement liquide, turbocompresseur à clapet de décharge, oxydeur catalytique (DOC), réduction catalytique sélective (SCR) et filtre à particules (DPF). Sans recirculation de gaz d'échappement (EGR).

Modèle

Develon D34 G2

Nombre de cylindres

4

Puissance nominale à 2000 tr/min

SAE J1995 86 kW (115 Ch)
SAE J1349 81,6 kW (109 Ch)

Couple max. à 1400 tr/min

46,9 kgf·m

Régime à vide (min. - max.)

950 [± 10] - 2000 [± 25] tr/min

Cylindrée

3409 cm³

Alésage x course

98 mm x 113 mm

Démarrateur

24 V, 5 kW

Batteries - Alternateur

2 x 12 V, 100 Ah - 24 V, 100 A

Filtre à air

Filtre à air à double cartouche

CHÂSSIS INFÉRIEUR

Construction extrêmement robuste. Matériaux durables de haute qualité. Tous les assemblages soudés sont réalisés de sorte à réduire les contraintes.

- Les galets de chenille sont étanches et graissés à vie
- Roues folles et barbotins dotés de joints flottants
- Tuiles de chenille à triple arête en acier durci par induction
- Axes de maillon en acier trempé
- Tendeurs de chenille hydrauliques avec ressort amortisseur

Galets supérieurs

2

Galets inférieurs

7

Nombre de maillons et tuiles par côté

44

Pas de maillon

190 mm

Entraxe barbotin / roue folle (std)

3180 mm

SYSTÈME HYDRAULIQUE

L'e-EPOS (Electronic Power Optimising System) est le cerveau de la pelle. Il minimise la consommation de carburant et optimise l'efficacité du système hydraulique dans toutes les conditions de travail.

Afin d'harmoniser en permanence le fonctionnement du moteur avec celui du système hydraulique, l'e-EPOS est relié à l'unité de contrôle électronique du moteur (ECU) par une ligne de transfert de données.

- Deux gammes de vitesse de translation permettent soit un couple élevé, soit un déplacement rapide
- Système de pompes à détection de charge croisée pour économiser du carburant
- Mise au ralenti automatique
- 4 modes de travail et 4 modes de puissance
- Débit et pression des circuits hydrauliques auxiliaires réglables par l'écran de contrôle interactif
- Contrôle du débit des pompes hydrauliques assisté par ordinateur

Pompes principales

2 pompes à pistons axiaux à débit variable en tandem

Débit max. à 2000 tr/min 2 x 114 L/min

Pompe de pilotage

Pompe à engrenage

Débit max. à 2000 tr/min 30 L/min

Pressions de service

Groupe de travail 330 kgf/cm²

Translation 350 kgf/cm²

Orientation 275 kgf/cm²

Pilotage 40 kgf/cm²

VÉRINS HYDRAULIQUES

Tiges et corps de vérins en acier haute résistance.

Amortissements de fin de course sur tous les vérins pour un fonctionnement sans à-coups et une longévité accrue.

Vérins	Quantité	Alésage x diamètre de la tige x course (mm)
Flèche monobloc	2	110 x 75 x 1085
Flèche articulée (élément inférieur)	2	110 x 75 x 970
Flèche articulée (élément supérieur)	1	140 x 85 x 720
Balancier (flèche monobloc)	1	115 x 80 x 1108
Balancier (flèche articulée)	1	115 x 80 x 1068
Godet	1	100 x 70 x 900

CABINE

Systèmes de climatisation et de chauffage intégrés pour un contrôle optimal de la température. Un ventilateur à régulation automatique alimente la cabine en air pressurisé et filtré, distribué dans la cabine par de nombreux événements. Le siège à suspension pneumatique et chauffage intégré inclut une ceinture de sécurité. Le siège et les consoles de commande se règlent indépendamment selon les préférences de l'opérateur.

Pression acoustique pondérée à la place de l'opérateur, LpAd (ISO 6396:2008)

Déclarée : 69 dB(A)

Puissance sonore pondérée, LwAd (2000/14/CE)

Déclarée : 100 dB(A)

Mesurée : 99 dB(A)

SYSTÈME D'ORIENTATION

Entraînement à couple élevé par moteur à pistons axiaux et réducteur planétaire à 2 étages dans un bain d'huile.

- Couronne d'orientation : roulement à une rangée de billes à contact oblique, denture interne en acier durci par induction
- Denture interne et pignon lubrifiés par bain de graisse

Vitesse d'orientation max.

10,13 tr/min

Couple d'orientation max.

4888 kgf·m

CONTENANCES

Réservoir de carburant	265 L
Système de refroidissement (radiateur)	27,1 L
Réservoir d'AdBlue®	25 L
Réservoir d'huile hydraulique	145 L
Huile moteur	12,6 L
Réducteur d'orientation	3 L
Réducteurs de translation	2 x 2 L

ENTRAÎNEMENT

Chaque chenille est entraînée par un moteur indépendant à pistons axiaux, à couple élevé, avec réducteur planétaire. Deux leviers de commande avec pédales assurent direction, déplacement et contre-rotation avec réactivité et sans à-coups. Les bâtis de chenilles protègent les moteurs de translation, les freins et les réducteurs planétaires. Les freins multidisques immergés sont appliqués par ressorts et libérés par pression hydraulique.

Vitesse de pointe (gamme lente - gamme rapide)

2,3 - 3,7 km/h

Force de traction max.

Gamme lente 29,7 t / gamme rapide 12 t

Pente franchissable max.

35° / 70%

POIDS

	Largeur des tuiles (mm)	Poids de la machine (t)	Pression au sol (kgf/cm ²)
Tuiles triple arête	800	16,8	0,31
	900	17,1	0,28

POIDS DES ÉLÉMENTS

Élément	Unité	Poids	Remarques
Tourelle sans groupe de travail	kg	7120	Avec le contrepoids
Châssis inférieur	kg	7470	
Contrepoids	kg	2200	
Groupe de travail	kg	2434	
Flèche monobloc 4,6 m	kg	767	Avec les bagues
Flèche articulée 4,98 m (élément supérieur / inférieur)	kg	592 / 384	Avec les bagues
Balancier 2,5 m / 3,0 m	kg	414 / 465	Avec les bagues

CARACTÉRISTIQUES TECHNIQUES

GODETS

Type	Capacité SAE (m³)	Largeur (mm)		Poids (kg)	Flèche monobloc 4600 mm		Flèche articulée 4980 mm
		Avec lames latérales	Sans lames latérales		Balancier 2500 mm	Balancier 3000 mm	Balancier 2500 mm
Usage normal (GP)	0,24	534	464	275	A	A	A
	0,39	820	736	341	A	A	A
	0,45	911	821	381	A	A	A
	0,51	991	907	393	A	A	B
	0,59	1081	997	413	B	C	C
	0,64	1167	1083	435	B	C	D
	0,76	1339	1255	484	C	D	D
Classe DC	0,45	-	1500	357	A	A	A
	0,54	-	1800	403	A	B	B
Classe H	0,31	642	600	372	A	A	A
	0,42	792	750	420	A	A	A
	0,52	942	900	478	A	B	C
	0,60	1042	1000	510	B	C	D
	0,67	1142	1100	542	C	D	D
	0,74	1242	1200	585	D	-	-

A : convient pour les matériaux d'une densité inférieure ou égale à 2100 kg/m³ B : convient pour les matériaux d'une densité inférieure ou égale à 1800 kg/m³

C : convient pour les matériaux d'une densité inférieure ou égale à 1500 kg/m³ D : convient pour les matériaux d'une densité inférieure ou égale à 1200 kg/m³

Données calculées selon les normes ISO 10567 et SAE J296, longueur du balancier sans attache rapide. Pour référence uniquement.

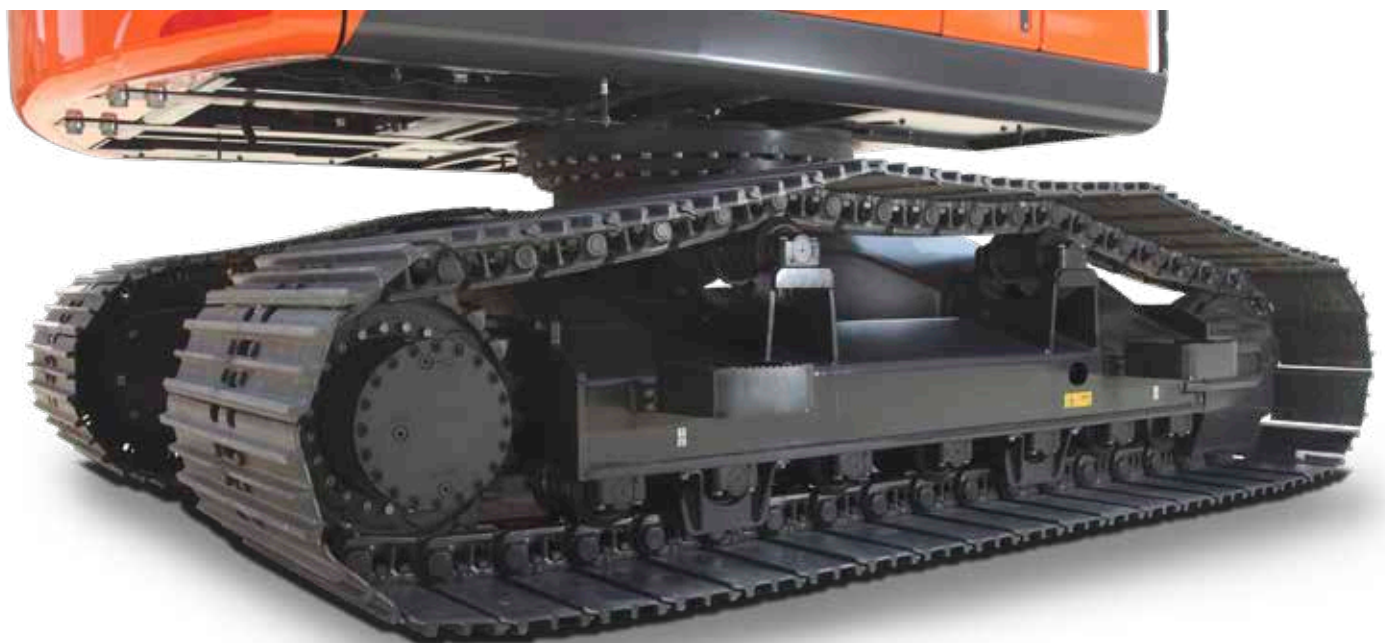

DIMENSIONS

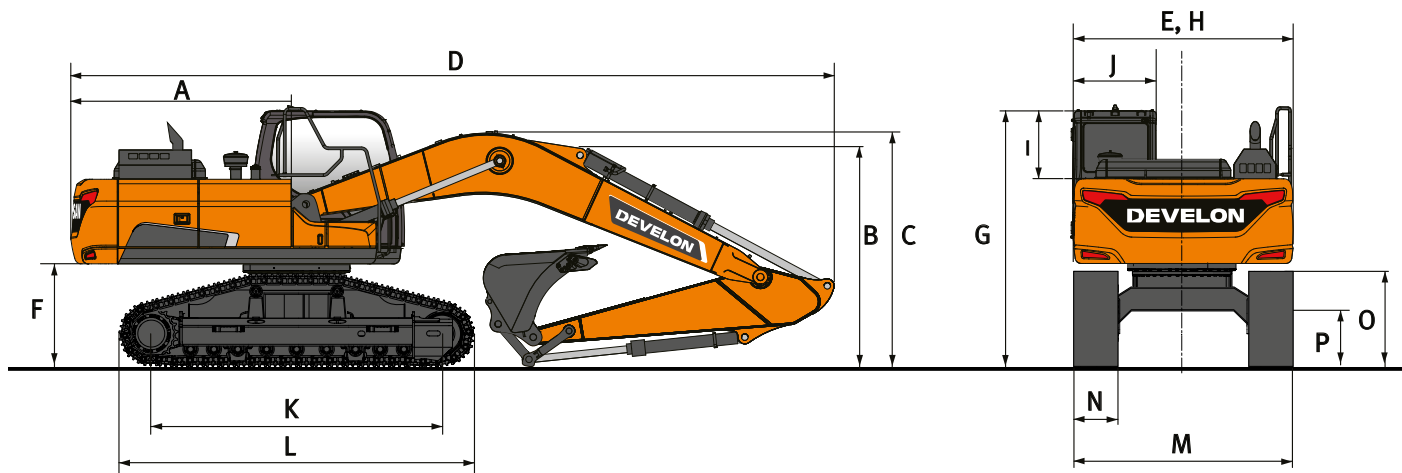

DIMENSIONS

	Unité	Flèche monobloc		Flèche articulée
		4600	3000	4980
Longueur de flèche	mm			4980
Longueur de balancier	mm	2500	3000	2500
Capacité de godet	m³	0,51	0,45	0,45
A Rayon d'orientation arrière	mm	2205	2205	2205
B Hauteur de transport (à la flèche)	mm	3020	2680	2950
C Hauteur de transport (aux flexibles)	mm	3200	2830	3150
D Longueur de transport	mm	7720	7650	8015
E Largeur de transport	mm	3000	3000	3000
F Garde au sol sous le contre poids*	mm	1175	1175	1175
G Hauteur à la cabine	mm	3050	3050	2785
H Largeur de la tourelle	mm	3000	3065	3065
I Hauteur de la cabine au-dessus de la tourelle	mm	830	830	830
J Largeur de la cabine	mm	1010	1010	1010
K Entraxe barbotin / roue folle	mm	3180	3180	3180
L Longueur hors tout aux chenilles	mm	3925	3925	3925
M Largeur du châssis inférieur	mm	3000	3000	3000
N Largeur des tuiles	mm	800	800	800
O Hauteur aux chenilles*	mm	946	946	946
P Garde au sol*	mm	615	615	615

* : hauteur des arêtes non incluse

ENVELOPPE DE TRAVAIL

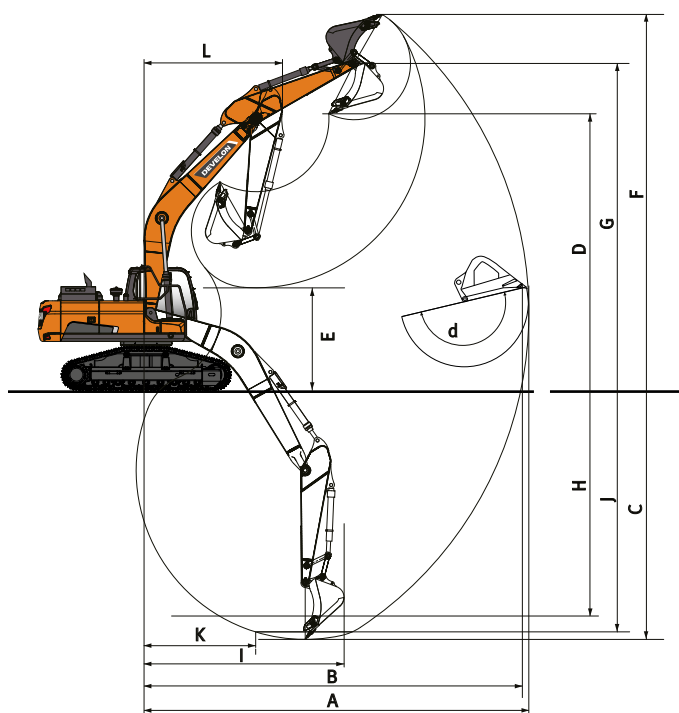

ENVELOPPE DE TRAVAIL

	Unité	Flèche monobloc		Flèche articulée
Longueur de flèche	mm	4600		4980
Longueur de balancier	mm	2500	3000	2500
Capacité de godet	m³	0,51	0,45	0,45
A Portée de fouille max.	mm	8285	8665	8720
B Portée de fouille max. (au sol)	mm	8080	8475	8530
C Profondeur de fouille max.	mm	5355	5850	5445
D Hauteur de déversement max.	mm	6605	6720	7140
E Hauteur de déversement min.	mm	2765	2005	2995
F Hauteur d'attaque max.	mm	8940	9025	9515
G Hauteur max. au pivot de godet	mm	7815	7940	8355
H Profondeur de fouille max. (paroi verticale)	mm	4210	4405	4400
I Rayon max. (paroi verticale)	mm	5605	5970	5725
J Profondeur de fouille max. (fond plat 2440 mm)	mm	5115	5610	5335
K Rayon min. (fond plat 2440 mm)	mm	1915	1825	910
L Rayon d'orientation min.	mm	2380	2625	2970
d Débattement du godet	°	174	174	174











FORCES D'ARRACHEMENT (ISO)

	Unité	Flèche monobloc		Flèche articulée
Longueur de flèche	mm	4600		4980
Longueur de balancier	mm	2500	3000	2500
Capacité de godet	m³	0,51	0,45	0,45
GODET (Pression normale / Power boost)	t	10,5 / 11,1	10,5 / 11,1	10,5 / 11,1
BALANCIER (Pression normale / Power boost)	t	6,2 / 6,5	5,6 / 6,0	6,2 / 6,5

CAPACITÉS DE LEVAGE

FLÈCHE MONOBLOC • SANS GODET

(UNITÉ : 1000 KG)

B	1,5 m		3,0 m		4,5 m		6,0 m		Portée max.		A
											

Flèche monobloc 4,6 m • Balancier 2,5 m • Tuiles 800 mm • Contrepoids 2,2 t

7,5 m										2,57 *	2,57 *	4,06
6,0 m					3,63 *	3,63 *				2,12 *	2,12 *	5,65
4,5 m					4,08 *	4,08 *	3,46 *	3,31		2,00 *	2,00 *	6,52
3,0 m			7,32 *	7,32 *	5,17 *	4,95	4,42 *	3,23		2,01 *	2,01 *	6,96
1,5 m			7,32 *	7,32 *	6,40 *	4,71	4,48	3,13		2,15 *	2,15 *	7,06
0,0 m			7,55 *	7,55 *	6,8	4,55	4,40	3,06		2,44 *	2,44 *	6,82
- 1,5 m	6,02 *	6,02 *	10,96 *	8,46	6,75	4,51	4,39	3,05		3,05 *	2,91	6,22
- 3,0 m	10,10 *	10,10 *	9,42 *	8,61	6,30 *	4,59				4,68 *	3,86	5,12

Flèche monobloc 4,6 m • Balancier 2,5 m • Tuiles 900 mm • Contrepoids 2,2 t

7,5 m										2,57 *	2,57 *	4,06
6,0 m					3,63 *	3,63 *				2,12 *	2,12 *	5,65
4,5 m					4,08 *	4,08 *	3,46 *	3,36		2,00 *	2,00 *	6,52
3,0 m			7,32 *	7,32 *	5,17 *	5,02	4,42 *	3,28		2,01 *	2,01 *	6,96
1,5 m			7,32 *	7,32 *	6,40 *	4,78	4,55	3,18		2,15 *	2,15 *	7,06
0,0 m			7,55 *	7,55 *	6,91	4,62	4,47	3,10		2,44 *	2,44 *	6,82
- 1,5 m	6,02 *	6,02 *	10,96 *	8,59	6,86	4,58	4,46	3,10		3,05 *	2,96	6,22
- 3,0 m	10,10 *	10,10 *	9,42 *	8,74	6,30 *	4,66				4,68 *	3,92	5,12



Flèche monobloc 4,6 m • Balancier 3,0 m • Tuiles 800 mm • Contrepoids 2,2 t

7,5 m					2,66 *	2,66 *				2,31 *	2,31 *	4,70
6,0 m							2,29 *	2,29 *		2,01 *	2,01 *	6,13
4,5 m					3,50 *	3,50 *	3,34 *	3,34 *		1,94 *	1,94 *	6,93
3,0 m			6,06 *	6,06 *	4,62 *	4,62 *	4,06 *	3,25		1,97 *	1,97 *	7,35
1,5 m			9,44 *	8,82	5,96 *	4,74	4,49	3,13		2,12 *	2,12 *	7,44
0,0 m			8,43 *	8,43 *	6,80	4,55	4,38	3,04		2,42 *	2,35	7,22
- 1,5 m	5,70 *	5,70 *	10,76 *	8,37	6,71	4,47	4,34	3,00		3,00 *	2,62	6,65
- 3,0 m	8,88 *	8,88 *	10,11 *	8,47	6,74 *	4,5				4,44 *	3,31	5,64
- 4,5 m			7,11 *	7,11 *						5,41 *	5,41 *	3,81

Flèche monobloc 4,6 m • Balancier 3,0 m • Tuiles 900 mm • Contrepoids 2,2 t

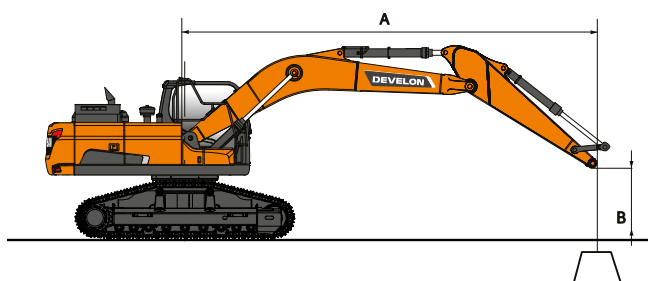
7,5 m					2,66 *	2,66 *				2,31 *	2,31 *	4,70
6,0 m							2,29 *	2,29 *		2,01 *	2,01 *	6,13
4,5 m					3,50 *	3,50 *	3,34 *	3,34 *		1,94 *	1,94 *	6,93
3,0 m			6,06 *	6,06 *	4,62 *	4,62 *	4,06 *	3,30		1,97 *	1,97 *	7,35
1,5 m			9,44 *	8,95	5,96 *	4,81	4,56	3,18		2,12 *	2,12 *	7,44
0,0 m			8,43 *	8,43 *	6,90	4,62	4,45	3,09		2,42 *	2,39	7,22
- 1,5 m	5,70 *	5,70 *	10,76 *	8,50	6,81	4,54	4,41	3,05		3,00 *	2,66	6,65
- 3,0 m	8,88 *	8,88 *	10,11 *	8,60	6,74 *	4,57				4,44 *	3,36	5,64
- 4,5 m			7,11 *	7,11 *						5,41 *	5,41 *	3,81













 : capacité nominale sur l'avant
 : capacité nominale sur le côté ou sur 360°

1. Les capacités de levage sont calculées selon la norme ISO 10567:2007(E).
2. La charge est appliquée à l'extrémité du balancier.
3. * = les capacités nominales repérées par (*) sont basées sur la capacité hydraulique.
4. Les capacités nominales indiquées ne dépassent pas 75% de la charge de basculement ou 87% de la capacité hydraulique.
5. Pour la capacité de levage avec un godet, déduisez le poids réel du godet des valeurs indiquées.
6. Les configurations indiquées ne correspondent pas nécessairement à l'équipement standard de la machine.

CAPACITÉS DE LEVAGE

FLÈCHE ARTICULÉE • SANS GODET

(UNITÉ : 1000 KG)

A	3,0 m		4,5 m		6,0 m		7,5 m		Portée max.		
											A



Flèche articulée 4,98 m • Balancier 2,5 m • Tuiles 800 mm • Contrepoids 2,2 t

7,5 m			3,23 *	3,23 *					1,80 *	1,80 *	4,95
6,0 m			2,94 *	2,94 *	2,87 *	2,87 *			1,47 *	1,47 *	6,31
4,5 m			3,56 *	3,56 *	3,47 *	3,30			1,34 *	1,34 *	7,10
3,0 m			4,75 *	4,75 *	3,97 *	3,19	1,37 *	1,37 *	1,30 *	1,30 *	7,51
1,5 m			6,04 *	4,60	4,44	3,07	2,23 *	2,23 *	1,34 *	1,34 *	7,60
0,0 m			6,70	4,44	4,34	2,99			1,44 *	1,44 *	7,38
- 1,5 m	8,19 *	8,19 *	6,66	4,41	4,32	2,97			1,67 *	1,67 *	6,83
- 3,0 m	9,95 *	8,44	6,72 *	4,48					3,54 *	3,23	5,75

Flèche articulée 4,98 m • Balancier 2,5 m • Tuiles 900 mm • Contrepoids 2,2 t

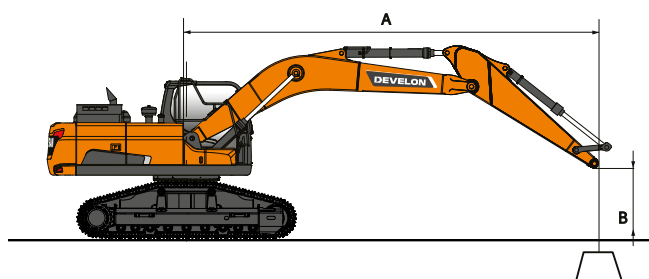
7,5 m			3,23 *	3,23 *					1,80 *	1,80 *	4,95
6,0 m			2,94 *	2,94 *	2,87 *	2,87 *			1,47 *	1,47 *	6,31
4,5 m			3,56 *	3,56 *	3,47 *	3,35			1,34 *	1,34 *	7,10
3,0 m			4,75 *	4,75 *	3,97 *	3,24	1,37 *	1,37 *	1,30 *	1,30 *	7,51
1,5 m			6,04 *	4,67	4,51	3,12	2,23 *	2,23 *	1,34 *	1,34 *	7,60
0,0 m			6,81	4,51	4,41	3,03			1,44 *	1,44 *	7,38
- 1,5 m	8,19 *	8,19 *	6,77	4,48	4,39	3,01			1,67 *	1,67 *	6,83
- 3,0 m	9,95 *	8,57	6,72 *	4,55					3,54 *	3,28	5,75



 : capacité nominale sur l'avant
 : capacité nominale sur le côté ou sur 360°

1. Les capacités de levage sont calculées selon la norme ISO 10567:2007(E).
2. La charge est appliquée à l'extrémité du balancier.
3. * = les capacités nominales repérées par (*) sont basées sur la capacité hydraulique.
4. Les capacités nominales indiquées ne dépassent pas 75% de la charge de basculement ou 87% de la capacité hydraulique.
5. Pour la capacité de levage avec un godet, déduisez le poids réel du godet des valeurs indiquées.
6. Les configurations indiquées ne correspondent pas nécessairement à l'équipement standard de la machine.



DEVELON

WOOD CHIPPER

WARMCH

DEVELON



DE 160 C

ÉQUIPEMENT STANDARD ET OPTIONS

● Standard ○ Option

Moteur

- Develon D34 G2 - Moteur 4 cylindres à rampe commune, injection directe et régulation électronique, 4 soupapes par cylindre, injecteurs verticaux, refroidissement liquide, turbocompresseur et refroidisseur de l'air d'admission, conforme normes antipollution Phase V, post-traitement de l'échappement par SCR, DOC et DPF
- Fonction de ralenti automatique
- Arrêt moteur automatique
- Sans recirculation de gaz d'échappement (EGR)

Système hydraulique

- Régénération du débit de flèche et de balancier
- Mode "Orientation fine", activation par contacteur dans la cabine
- Clapets antirebond d'orientation
- Orifices libres (distributeur)
- Suppression hydraulique (Power boost) commandée par contacteur au manipulateur
- Circuit hydraulique auxiliaire double effet à haut débit + circuit hydraulique auxiliaire brise-roche (PE3C)
- Système de régulation hydraulique SPC3 (Smart Power Control 3)
- Vérins à amortissements de fin de course et joints antipollution
- Cumul du débit des pompes principales
- Circuit hydraulique auxiliaire benne preneuse (valve de dérivation du vérin de godet)
- Circuit hydraulique auxiliaire bas débit pour accessoires orientables ou inclinables (commande par manipulateur)
- Circuit hydraulique auxiliaire pour attache rapide
- Fonction de flottement de la flèche

Cabine et poste de conduite

- Cabine pressurisée et insonorisée, suspendue sur silentblochs CabSus
- Siège à suspension pneumatique entièrement réglable avec chauffage intégré
- Climatisation à régulation automatique
- Pare-brise avec vitre supérieure relevable, pare-soleil intégré et vitre inférieure amovible
- Vitre coulissante côté gauche
- Essuie-glaces à parallélogramme, fonction intermittente, vitres supérieure et inférieure du pare-brise
- Visière antipluie
- Contacteur de dégivrage de la vitre arrière
- Manipulateurs proportionnels (PPC) réglables pour la commande de la flèche, du balancier, du godet et de l'orientation
- Commande proportionnelle des circuits hydrauliques auxiliaires par molettes intégrées aux manipulateurs ou pédale
- Pédale de commande du circuit hydraulique auxiliaire (simple effet et double effet)
- Molette de navigation
- Écran tactile 8" DEVELON Smart Touch regroupant toutes les fonctions
- Système de gestion des accessoires
- Molette de réglage du régime moteur
- Sélection automatique de la gamme de vitesse de translation
- 4 modes de travail et 4 modes de puissance moteur
- Avertisseur sonore électrique
- Allume-cigare
- Plafonnier
- Porte-gobelet
- Nombreux espaces de rangement (+ porte-document sous le siège)
- Compartiment isotherme chaud / froid
- Plancher spacieux, plat et facile à nettoyer
- Démarrage sans clé (Develon Smart Key) + verrouillage / déverrouillage à distance de la porte

- Protection antivol
- Prise de courant auxiliaire 12 V
- Prise de connexion pour ordinateur portable
- Commande marche / arrêt de l'autoradio à distance
- Haut-parleurs et connexions pour autoradio
- Autoradio + MP3 stéréo avec Bluetooth streaming et système de téléphonie mains-libres
- Caméras de vision arrière et latérale
- Système de caméras de vision sur 360° (AVM)
- Système de caméras de vision sur 360° (AVM) + détecteurs d'obstacles à ultrasons
- Siège à suspension pneumatique entièrement réglable avec chauffage intégré et refroidissement interne

Sécurité

- Structure de protection contre le retournement (ROPS)
- Clapets de sécurité de charge sur les vérins de flèche et de balancier
- Système d'avertissement de surcharge
- Marchepieds antidérapants et grandes mains courantes sur la tourelle
- Gyrophare
- Passerelles métalliques perforées antidérapantes
- Levier de blocage des fonctions hydrauliques
- Vitres en verre de sécurité
- Marteau brise-vitre pour sortie d'urgence
- Rétroviseurs gauche et droit
- Bouchons de réservoir et capots verrouillables
- Coupe-batterie
- Système d'interdiction de redémarrage du moteur
- Contacteur d'arrêt d'urgence du moteur et contacteur de contrôle des pompes hydrauliques
- Rambardes (ISO 2867:2011)
- Frein de stationnement
- 10 feux de travail LED (flèche / tourelle / cabine)
- 2 feux de travail LED supplémentaires (arrière du toit de la cabine)
- Structure de protection contre la chute d'objets (FOGS) – grilles de toit et de pare-brise (ISO 10262 niveau II et SAE J1356)
- Grilles de pare-brise (vitre supérieure et vitre inférieure)

Autres

- Flèche 4600 mm – Balancier 2500 mm – Contrepoids 2200 kg
- Système de surveillance télématique DEVELON Fleet Management Web
- Pompe de remplissage de carburant à arrêt automatique
- Filtre à air à double cartouche
- Préfiltre à carburant avec décanteur et capteur de présence d'eau
- Grillage antipoussière de protection du radiateur / du refroidisseur hydraulique
- Fonction d'autodiagnostic
- Alternateur (24 V, 100 A) – Batteries (2 × 12 V, 100 Ah)
- Entraînement hydrostatique avec deux gammes de vitesse à passage piloté
- Points de graissage de la couronne d'orientation et du groupe de travail centralisés à un emplacement commode
- Balancier 3000 mm (uniquement avec flèche monobloc)
- Flèche articulée 4980 mm
- Godets Develon : une gamme complète de godets usage normal (GP), usage intensif (HD) et godets roche
- Brise-roches Develon et attaches rapides Develon
- Système de graissage automatique
- Compresseur pneumatique

Châssis inférieur

- Châssis inférieur fixe standard, largeur 3000 mm, tuiles de 800 mm
- Tuiles de 800 mm à triple arête
- Tuiles de 900 mm à triple arête

GESTION DES CHANTIERS

GESTION DE LA PRODUCTIVITÉ

MAINTENANCE PRÉVENTIVE

SERVICE PROACTIF

TENDANCE D'UTILISATION

Total des heures d'utilisation et heures d'utilisation par mode de travail

RENDEMENT ÉNERGÉTIQUE*

Niveau de carburant et consommation

LOCALISATION

GPS et barrière virtuelle

RAPPORTS

Utilisation et condition de la machine

AVERTISSEMENTS ET ALARMES

Détection des dysfonctionnements de la machine, de la déconnexion de l'antenne et du franchissement dans le temps ou l'espace de la barrière virtuelle

GESTION DES HUILES ET DES FILTRES

Entretien préventif par intervalle de remplacement préconisé

TERMINAL TÉLÉMATIQUE

Le terminal est installé dans la machine et connecté à son système électronique pour lire les données.

TÉLÉCOMMUNICATION

Develon fournit un double mode de communication (téléphonie mobile et satellite) pour maximiser la couverture de Develon Fleet Management.

DEVELON FLEET MANAGEMENT WEB

Les utilisateurs peuvent contrôler la machine à partir de Develon Fleet Management Web.

ACCESSOIRES ET OPTIONS

Une large gamme d'accessoires est disponible pour votre pelle Develon.
En choisissant nos accessoires, vous êtes assurés d'obtenir des performances maximales de votre pelle et de bénéficier d'une totale tranquillité d'esprit.



**GODETS DEVELON CLASSE H
(TERRASSEMENT)**



**GODETS DEVELON CLASSE G
(ÉCONOMIE)**



GODETS DE NIVELAGE / CURAGE



**GODETS DEVELON CLASSE S
(ROCHES TENDRES)**



**ATTACHES RAPIDES À
FIXATION SUR AXES**



GRAPPINS À COQUILLES DEVELON



**GODETS DEVELON CLASSE X
(TOUS TYPES DE ROCHE)**



BRISE-ROCHES DEVELON HB



GRAPPINS DE TRI DEVELON

LISTE DES ACCESSOIRES

● Standard ○ Option

DX160LC-7HT

- Attache rapide à fixation sur axes
- Jeu de deux axes Ø 65 mm pour l'accessoire
- Godet Develon classe H (terrassement), largeur 642 mm, capacité 0,31 m³, 4 dents HD (usage intensif)
- Godet Develon classe H (terrassement), largeur 642 mm, capacité 0,31 m³, 4 dents ESCO
- Godet Develon classe H (terrassement), largeur 792 mm, capacité 0,42 m³, 4 dents HD (usage intensif)
- Godet Develon classe H (terrassement), largeur 942 mm, capacité 0,52 m³, 5 dents HD
- Godet Develon classe H (terrassement), largeur 942 mm, capacité 0,52 m³, 5 dents ESCO
- Godet Develon classe H (terrassement), largeur 1042 mm, capacité 0,60 m³, 5 dents HD
- Godet Develon classe H (terrassement), largeur 1142 mm, capacité 0,67 m³, 5 dents HD
- Godet Develon classe H (terrassement), largeur 1142 mm, capacité 0,67 m³, 5 dents ESCO
- Godet Develon classe H (terrassement), largeur 1242 mm, capacité 0,74 m³, 6 dents HD
- Godet Develon classe G (économie), largeur 540 mm, capacité 0,24 m³, 3 dents GD (usage général)
- Godet Develon classe G (économie), largeur 825 mm, capacité 0,39 m³, 4 dents GD (usage général)
- Godet Develon classe G (économie), largeur 911 mm, capacité 0,45 m³, 5 dents GD (usage général)
- Godet Develon classe G (économie), largeur 996 mm, capacité 0,51 m³, 5 dents GD (usage général)
- Godet Develon classe G (économie), largeur 1086 mm, capacité 0,59 m³, 5 dents GD (usage général)
- Godet Develon classe G (économie), largeur 1344 mm, capacité 0,76 m³, 6 dents GD (usage général)
- Godet de nivelage Geith, 0,470 m³, largeur 1200 mm
- Godet de nivelage Geith, 0,600 m³, largeur 1500 mm
- Godet de nivelage Geith, 0,730 m³, largeur 1800 mm
- Godet de nivelage Geith, 0,810 m³, largeur 2000 mm
- Kit de bord d'attaque boulonné de 1800 mm pour 230104-01012
- Grappin de tri MG14, 450 L, orientation 360 °, largeur de mâchoire 900 mm
- Brise-roche Develon HB15H, 350-700 coups/min, 120 dB
- Brise-roche Develon HB15FH, 350-700 coups/min, 120 dB
- Godet pour usage intensif Geith, 0,225 m³, largeur 450 mm, 3 dents
- Godet pour usage intensif Geith, 0,330 m³, largeur 600 mm, 3 dents
- Godet pour usage intensif Geith, 0,435 m³, largeur 750 mm, 4 dents
- Godet pour usage intensif Geith, 0,540 m³, largeur 900 mm, 5 dents
- Godet pour usage intensif Geith, 0,645 m³, largeur 1050 mm, 5 dents
- Godet pour usage intensif Geith, 0,750 m³, largeur 1200 mm, 5 dents
- Godet roche Geith, 0,225 m³, largeur 450 mm, 3 dents
- Godet roche Geith, 0,330 m³, largeur 600 mm, 3 dents
- Godet roche Geith, 0,435 m³, largeur 750 mm, 4 dents
- Godet roche Geith, 0,540 m³, largeur 900 mm, 5 dents
- Godet roche Geith, 0,645 m³, largeur 1050 mm, 5 dents
- Godet roche Geith, 0,750 m³, largeur 1200 mm, 5 dents



Powered by Innovation

POUR EN
SAVOIR PLUS :
DX160LC-7 HT

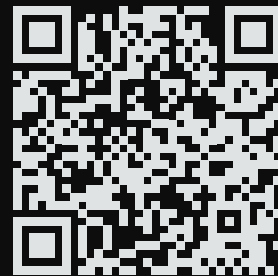

DEVELON

HD Hyundai Infracore Europe s.r.o.
IBC - Pobřežní 620/3, 186 00 Praha 8-Karlín
Czech Republic

©2023 DEVELON D4601152-FR (08-23)

Certaines spécifications ne sont pas des mesures réelles. Elles sont basées sur des calculs techniques. Les spécifications sont données à titre de comparaison uniquement et sont susceptibles d'être modifiées sans préavis.
Les caractéristiques techniques de votre machine Develon peuvent varier en raison de variations normales dans sa conception, sa fabrication, ses conditions d'utilisation et d'autres facteurs.
Les produits Develon présentés en illustration ne sont pas toujours des modèles standard.