

DEVELON

Mini-pelles

DX62R-7

DX63-7



	DX62R	DX63
Puissance max.	44,3 kW	44,3 kW
Poids opérationnel	6 216 kg	6 218 kg
Capacité du godet	0,175 m ³	0,175 m ³

MINI-PELLES DEVELON DX62R-7 ET DX63-7

DÉCOUVREZ LA NOUVELLE GÉNÉRATION DE MACHINES DEVELON

D'une puissance exceptionnelle, mais très respectueuses de l'environnement, la DX62R-7 et la DX63-7 se distinguent par un rendement énergétique sans égal.

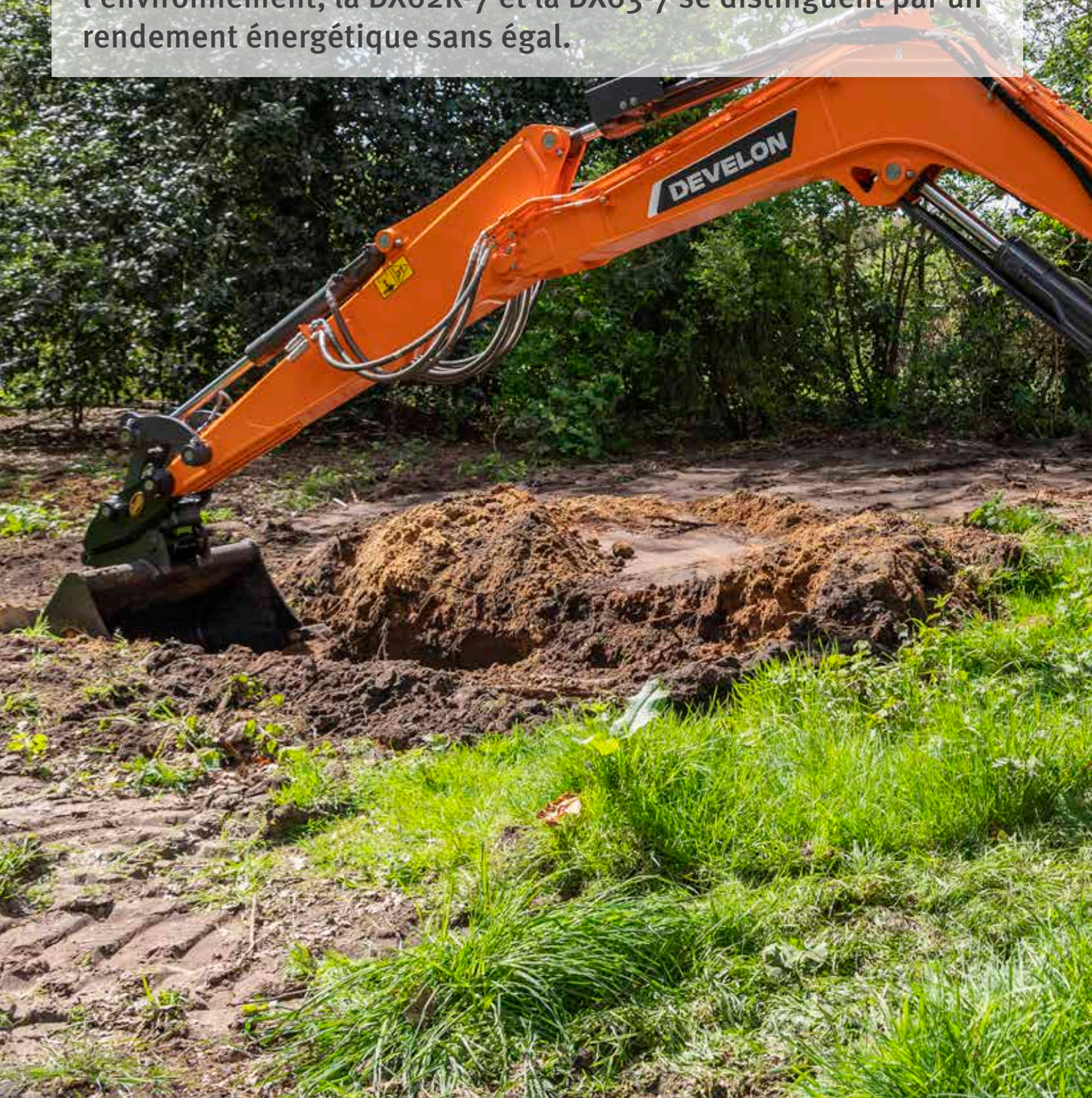



DX62R

PRODUCTIVITÉ ET RENDEMENT ÉNERGÉTIQUE ACCRUS POUR PLUS DE BÉNÉFICES

FIABILITÉ

Les structures de flèche et de balancier puissantes, renforcées par des points d'articulation en acier forgé et des pièces de fonderie massives, forment un groupe de travail conçu pour les applications les plus exigeantes. Acheminement optimisé des conduites sur le groupe de travail pour protéger votre investissement.

EFFICACITÉ

Le ralenti automatique, installé de série, réduit la consommation de carburant et les émissions sonores.

PRODUCTIVITÉ

Les forces d'arrachement exceptionnelles au godet et au balancier offrent une productivité plus élevée et une consommation de carburant réduite, dans un environnement de travail efficace et confortable.

DES PERFORMANCES DE HAUT NIVEAU ET UNE CONCEPTION POLYVALENTE

- Des machines puissantes et compactes qui s'adaptent aux chantiers les plus divers
- La force de traction et le couple d'orientation élevés garantissent d'excellentes performances lors des travaux en pente.
- La capacité hydraulique élevée d'un véritable porte-outil.
- Très efficace dans les espaces restreints grâce à la flèche articulée et au déport de flèche.

FACILITÉ D'UTILISATION

Système hydraulique souple et précis, développant toute la puissance nécessaire pour une vaste gamme d'accessoires de chantier.

- Réglage proportionnel du débit hydraulique par l'opérateur.
- 2 gammes de vitesse de translation à sélection automatique.
- Commande du déport de la flèche par manipulateur garantissant puissance et fiabilité.
- Le nouvel écran tactile Develon Smart Touch, avec son interface conviviale et son écran 8" (20 cm), regroupe à portée de main toutes les fonctions et les réglages de la machine.
- Restez joignable à tout moment grâce au système de téléphonie mains libres.



Le nouveau distributeur principal réduit les pertes de charge internes pour garantir un débit hydraulique toujours parfaitement adapté à la charge de travail. Les mouvements simples ou combinés sont ainsi plus précis et plus faciles à contrôler. Ceci assure performances, économie de carburant et souplesse des opérations.

MOTEUR

D'une puissance exceptionnelle - avec un couple élevé à bas régime - le nouveau moteur Develon D24, équipé d'un catalyseur d'oxydation diesel (DOC) et d'un filtre à particules (DPF), combine parfaitement fiabilité et impact réduit sur l'environnement. Conforme aux exigences des normes antipollution Phase V, ce moteur 4 cylindres développe 44,3 kW à 2 300 tr/min.



CONFORT SANS ÉGAL

Une des cabines les plus spacieuses du marché, des niveaux de bruit et de vibrations particulièrement bas et une visibilité panoramique exceptionnelle. Avec leur siège à suspension pneumatique entièrement réglable à chauffage intégré et leur climatisation de série, les DX62R-7 et DX63-7 vous permettent de rester détendu et concentré tout au long de la journée.

SÉCURITÉ

Alarme de déplacement et caméra de recul (en option) pour une sécurité maximale lorsque du personnel travaille à proximité. De larges rétroviseurs latéraux, un feu LED sur la flèche et des feux supplémentaires (de série) offrent la visibilité nécessaire pour travailler en toute sécurité dans les environnements sombres.

FILTRATION HAUTES PERFORMANCES

Des filtres à haute efficacité et des décanteurs protègent la machine contre l'eau, la poussière et les impuretés afin d'assurer une protection optimale de votre investissement. Un filtre-décanteur hautes performances élimine l'humidité et la majorité des impuretés présentes dans le carburant diesel.

ENTRETIEN FACILE

Données d'entretien consultables directement sur l'écran de contrôle interactif. Accès facile et sûr à tous les filtres depuis le sol. Pour protéger les radiateurs et minimiser l'entretien, l'aspiration d'air frais du compartiment des refroidisseurs est pourvue d'un grillage à mailles fines.



POLYVALENCE ET RENDEMENT ÉNERGÉTIQUE ACCRU

DES MODÈLES AVEC DES CARACTÉRISTIQUES INÉDITES

Des mini-pelles conçues pour fournir une valeur optimale à l'utilisateur final. Les pelles hydrauliques DX62R-7 (à déport arrière réduit) et DX63-7 offrent plus de valeur ajoutée pour l'opérateur. En particulier :

- Une productivité accrue et un rendement énergétique supérieur, obtenus grâce à la régulation électronique du système hydraulique et du moteur.
- Une ergonomie améliorée, un confort accru et une excellente visibilité panoramique, pour un poste de conduite particulièrement agréable et sûr.
- Une fiabilité supérieure grâce à l'utilisation de matériaux hautes performances et de nouvelles méthodes de calcul de résistance des structures. La longévité accrue des composants se traduit par une réduction significative du coût d'exploitation.
- Une maintenance réduite qui augmente la disponibilité de la pelle et contribue ainsi également à réduire son coût d'exploitation.

DES PERFORMANCES MAXIMALES DANS TOUTES LES CONDITIONS DE TRAVAIL

Le système hydraulique dernière génération, associé à un moteur puissant, développe des forces d'arrachement et de traction impressionnantes. En conséquence, les DX62R-7 et DX63-7 offrent des performances exceptionnelles, un excellent rendement et la capacité de s'adapter aux chantiers les plus divers.

MOTEUR DEVELON D24

Les DX62R-7 et DX63-7 sont dotées d'un moteur puissant et respectueux de l'environnement qui offre rendement élevé et confort d'utilisation en toutes conditions. Le turbocompresseur permet de renforcer à la fois la puissance du moteur et le couple. Ce moteur est également réputé pour son excellent rendement énergétique, sa fiabilité et sa longévité.

DÉPORT DE LA FLÈCHE

Le déport de flèche permet de travailler avec efficacité dans des espaces très resserrés.

FORCE D'ARRACHEMENT ÉLEVÉE (AU GODET)

Grâce à leur puissance, leur efficacité et leurs forces d'arrachement accrues, ces machines peuvent faire face à toutes les conditions de chantier.

LAME DE REMBLAYAGE

La lame de remblayage monobloc soudée est conçue pour les applications les plus exigeantes. Le contrôle automatique du flottement de la lame rend les opérations de nivelage plus rapides et plus faciles.

DEUX GAMMES DE VITESSE À SÉLECTION AUTOMATIQUE

Après avoir rétrogradé en gamme lente sous charge, les moteurs de translation reviennent automatiquement en gamme rapide. Cette fonction assure des virages en souplesse et facilite les opérations de remblayage.

FIABILITÉ

Les structures de flèche et de balancier puissantes, renforcées par des points d'articulation en acier forgé et des pièces de fonderie massives, forment un groupe de travail conçu pour les applications les plus exigeantes. Les vérins de flèche et de balancier surdimensionnés assurent un fonctionnement puissant et souple. Axes et bagues de haute technologie.

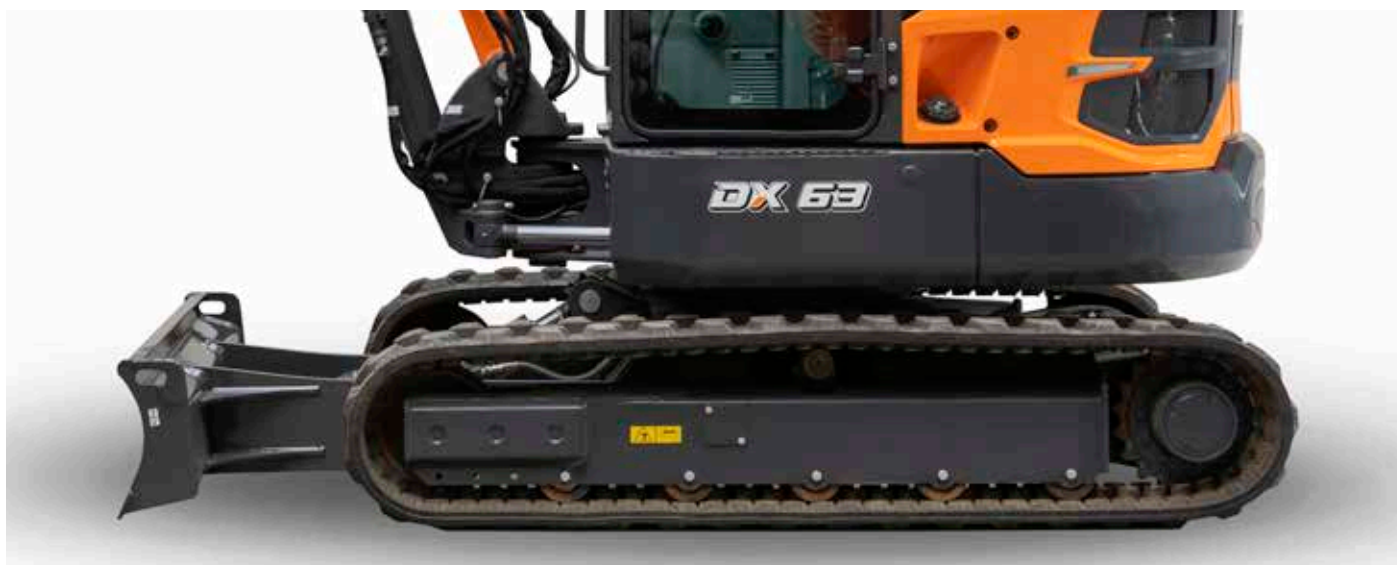



10

8

9

11

7

5

6

13

20

19

3

15

16

12

4

18

14

LE POSTE DE TRAVAIL IDÉAL ALLIANT CONFORT ET ERGONOMIE

1. Siège
2. Accoudoir
3. Interrupteur à attache rapide
4. Levier de travail gauche (joystick)
5. Repose-pied
6. Pédale de translation
7. Filtre à air de la cabine
8. Événement de dégivrage
9. Levier de direction
10. Moniteur d'affichage
11. Levier de travail droit (joystick)
12. Rappel ceinture de sécurité
13. Levier de sécurité
14. Prise de courant 12 V et USB
15. Interrupteur du démarreur
16. Panneau de commande du chauffage et de la climatisation
17. Interrupteur du système de post-traitement
18. Clavier
19. Interrupteur de déport de flèche
20. Levier de commande de la lame

SÉCURITÉ CONFORME AUX NORMES ISO

La DX62R-7 et la DX63-7 ont été conçues pour vous offrir les meilleures conditions de travail possibles. Sécurité garantie avec la luxueuse cabine pressurisée et homologuée ROPS (protection contre le retournement) aux normes ISO. Feux de travail LED de série sur la cabine et la flèche, grands rétroviseurs latéraux, système de caméra de recul en option pour une visibilité panoramique accrue de la zone entourant la machine. Autres équipements de sécurité installés de série : alarme automatique de surchauffe, capteur de pression d'huile insuffisante et contacteur d'arrêt d'urgence du moteur.

CONFORT SANS ÉGAL

Confortablement installé dans un siège haute qualité, à suspension pneumatique et chauffage intégré, vous disposez d'une visibilité dégagée sur le chantier tout autour de la machine. Plusieurs compartiments de rangement sont à portée de main. Les pédales, les manipulateurs et les accoudoirs ont tous été conçus dans une optique d'efficacité et de confort de l'opérateur. Le niveau de bruit et de vibrations est extrêmement bas tandis que l'efficacité de la climatisation automatique et de la ventilation a été significativement accrue. Dans ces conditions, vous serez en mesure d'effectuer de longues journées de travail sans fatigue et de maximiser votre retour sur investissement. Et enfin, grâce à notre système de téléphonie mains libres, vous ne manquerez aucun appel et resterez joignable par vos clients à tout moment.

OBTENEZ LA PLUS HAUTE EFFICACITÉ DU BOUT DES DOIGTS

Les manipulateurs sensibles et précis ainsi que l'agencement clair et pratique des commandes permettent de travailler sans fatigue, avec souplesse, assurance et efficacité. La commande proportionnelle du débit auxiliaire garantit précision, souplesse et efficacité lors de l'utilisation d'accessoires hydrauliques.

ÉCRAN DEVELON SMART TOUCH

L'écran tactile de 8" (20 cm) permet de naviguer facilement à travers les différents menus, y compris ceux des modes de puissance et des réglages des circuits hydrauliques auxiliaires. Vous pouvez également y connecter un périphérique Bluetooth ou écouter votre station de radio préférée.





PLUS DE LONGÉVITÉ - MOINS D'ENTRETIEN

Develon Infracore Co. Ltd. a fait bénéficier les DX62R-7 et DX63-7 de ses technologies les plus avancées afin qu'elles combinent performances de haut niveau et simplicité d'entretien sans pareille. Comme l'opérateur dispose de points de contrôle et d'entretien accessibles sans effort, les DX62R-7 et DX63-7 sont d'autant plus disponibles et productives.

ENTRETIEN SIMPLIFIÉ POUR UNE DISPONIBILITÉ MAXIMALE

DES PERFORMANCES DURABLES POUR UN COÛT D'EXPLOITATION RÉDUIT

Fabriquées avec les outils de conception assistée par ordinateur les plus avancés et des matériaux de qualité supérieure, puis soumises à des tests d'endurance particulièrement rigoureux, ces mini-pelles sont faites pour affronter les chantiers les plus exigeants. Les mini-pelles DX62R-7 et DX63-7 ont été conçues pour faciliter et accélérer les entretiens courants. Leurs intervalles d'entretien prolongés augmentent leur disponibilité sur les chantiers. Et vous pouvez toujours compter sur les techniciens spécialisés du réseau Develon pour vous aider chaque fois que vous en avez besoin.

FLÈCHE RENFORCÉE

Develon a utilisé l'analyse par éléments finis et la simulation tridimensionnelle par ordinateur pour obtenir des structures garantissant une répartition optimale des contraintes. Cette conception, associée à l'augmentation de l'épaisseur des tôles, réduit la fatigue des éléments et accroît ainsi leur fiabilité et leur longévité.

ACCÈS SIMPLE ET RAPIDE À L'ENTRETIEN

- Le coupe-batterie permet de déconnecter la batterie en un tour de main avant de stocker la machine pour de longues périodes.
- L'horamètre peut être contrôlé d'un coup d'œil en restant au niveau du sol.
- Pour simplifier les opérations d'entretien, tous les filtres (filtres à huile moteur, préfiltres et filtres à carburant, filtre pilote) sont accessibles à hauteur d'homme.
- Le distributeur principal placé sur le côté droit de la machine facilite son entretien et améliore la visibilité depuis le poste de conduite.
- Un grillage à mailles fines sur les portes latérales et les radiateurs eux-mêmes filtre l'air aspiré afin d'optimiser la capacité de refroidissement et réduire l'entretien.

CHENILLES EN CAOUTCHOUC

Les chenilles en caoutchouc se distinguent par leurs propriétés antidérapantes et leur adhérence supérieure. Elles causent également moins de dommages aux surfaces sensibles, telles que les revêtements des routes et des trottoirs. Nos chenilles en caoutchouc se déposent et s'installent facilement, tout comme les galets tendeurs, les barbotins et les autres composants des trains de chenilles. Les galets supérieurs à joint renforcés contribuent à la robustesse exceptionnelle de notre système de translation. Résultat : nos machines peuvent se déplacer rapidement sur de grandes distances, y compris sur les terrains difficiles. Les tuiles en acier/caoutchouc des galets inférieurs étant à double flasque, elles peuvent être remplacées sans qu'il soit nécessaire de remplacer les composants du châssis inférieur, et permettent d'augmenter la force de levage latérale.

COMPARTIMENT MOTEUR

Le compartiment moteur est conçu de sorte à faciliter au mieux les opérations d'entretien. Il est doublé d'un robuste matériau insonorisant afin d'améliorer le confort de l'opérateur autant que celui des personnes travaillant à proximité de la machine. Les attaches utilisées facilitent et simplifient le démontage.

NIVEAU D'HUILE

Le niveau d'huile se contrôle d'un simple coup d'œil sur la jauge transparente placée sur le côté droit du réservoir hydraulique.

CONDUITES DE GRAISSAGE

Des conduites de graissage intégrées permettent de graisser sans effort la couronne d'orientation et le pied du vérin de déport à partir de graisseurs facilement accessibles.



CARACTÉRISTIQUES TECHNIQUES

MOTEUR

Conçu pour des performances et un rendement énergétique exceptionnels, le moteur diesel Develon D24 répond aux exigences des normes antipollution les plus récentes (Phase V). Il optimise les performances de la machine grâce à un système d'injection à très haute pression, un refroidisseur air/air de l'air d'admission et un système de régulation électronique. Moteur diesel 4 temps à refroidissement liquide, turbocompresseur à clapet de décharge, catalyseur d'oxydation diesel (DOC), filtre à particules (DPF) et recirculation de gaz d'échappement (EGR).

Modèle

Develon D24

Nbre de cylindres

4

Puissance nominale à 2 200 tr/min

SAE J1995 44,3 kW (65 Ch)

Couple max. à 1 600 tr/min

260 Nm

Régime à vide (ralenti - régime max.)

1 000 - 2 300 tr/min

Cylindrée

2 392 cm³

Alésage x course

90 mm x 94 mm

Démarreur

12 V, 2,5 kW

Batteries - Alternateur

1 x 12 V, 100 Ah - 12 V, 90 A

Filtre à air

Filtre à air à double cartouche

CHÂSSIS INFÉRIEUR

Construction extrêmement robuste. Matériaux durables de haute qualité. Tous les assemblages soudés sont réalisés de sorte à réduire les contraintes.

- Les galets de chenille sont étanches et graissés à vie.
- Galets tendeurs et barbotins dotés de joints flottants
- Tuiles de chenille à triple arête en acier durci par induction*
- Axes de maillon en acier trempé

Galets supérieurs (tuiles standard)

1

Galets inférieurs

5

Nombre de maillons et tuiles par côté*

39

Pas des maillons*

135 mm

* Pour l'option de chenilles en acier

SYSTÈME HYDRAULIQUE

L'e-EPOS (Electronic Power Optimising System) est le cerveau de la pelle. Il minimise la consommation de carburant et optimise l'efficacité du système hydraulique dans toutes les conditions de travail. Afin d'harmoniser en permanence le fonctionnement du moteur avec celui du système hydraulique, l'e-EPOS est relié à l'unité de contrôle électronique du moteur (ECU) par une ligne de transfert de données.

- Deux gammes de vitesse de translation permettent soit un couple élevé, soit un déplacement rapide.
- Pompe hydraulique à détection de charge pour économiser du carburant
- Décélération automatique
- 4 modes de travail et 4 modes de puissance
- Débit et pression des circuits hydrauliques auxiliaires réglables par l'écran de contrôle interactif
- Contrôle assisté par ordinateur du débit de la pompe hydraulique

Pompe principale

Pompe à débit variable à pistons axiaux

Débit max. à 2 300 tr/min

144,9 l/min

	Réglage du clapet de décharge	
	DX62R-7	DX63-7
Accessoire	280 kgf/cm ²	
Translation	280 kgf/cm ²	
Orientation	220 kgf/cm ²	

VÉRINS HYDRAULIQUES

Tiges et corps de vérins en acier haute résistance.

Amortissements de fin de course sur tous les vérins pour un fonctionnement sans à-coups et une longévité accrue.

Vérins	Quantité	Alésage x diamètre de la tige x course (mm)
Flèche	1	105 x 65 x 665
Balancier (standard)	1	85 x 55 x 737
Balancier (disponible)	1	85 x 55 x 816
Godet	1	75 x 45 x 600
Lame de remblayage	1	110 x 60 x 183
Déport de la flèche	1	95 x 55 x 449

CABINE

Systèmes de climatisation et de chauffage intégrés pour un contrôle optimal de la température. Un ventilateur à régulation automatique alimente la cabine en air pressurisé et filtré, distribué dans la cabine par de nombreux événements. Le siège chauffant à suspension pneumatique comporte une ceinture de sécurité. Le siège et les consoles de commande se règlent indépendamment selon les préférences de l'opérateur.

Pression acoustique pondérée à la place de l'opérateur, LpAd (ISO 6396:2008)

Déclarée : 73 dB(A)

Mesurée : 72 dB(A)

Puissance sonore pondérée, LwAd (2000/14/CE)

Déclarée : 98 dB(A)

Mesurée : 97 dB(A)

SYSTÈME D'ORIENTATION

Entraînement par moteur à pistons axiaux et réducteur planétaire à 2 étages dans un bain d'huile.

- Couronne d'orientation : roulement à une rangée de billes à contact oblique et denture interne en acier durci par induction
- Denture interne et pignon d'entraînement lubrifiés par bain de graisse

Vitesse max.

9,8 tr/min

Couple max.

1 380 kgf·m

CONTENANCES

Réservoir de carburant	78 l
Système de refroidissement (radiateur)	8,5 l
Réservoir d'huile hydraulique	67 l
Huile moteur	9,2 l
Moteurs de translation	2 × 0,9 l

ENTRAÎNEMENT

Chaque chenille est entraînée par un moteur indépendant à pistons axiaux, à couple élevé, avec réducteur planétaire. Deux leviers de commande avec pédales assurent direction, déplacement et contre-rotation avec réactivité et sans à-coups. Les bâtis de chenilles protègent les moteurs de translation, les freins et les réducteurs planétaires. Les freins multidisques immergés sont appliqués par ressorts et libérés par pression hydraulique.

Vitesse de pointe (gamme lente - gamme rapide)

2,8 - 4,7 km/h

Force de traction max.

4,58 t

Pente franchissable

35 ° / 70 %

POIDS ET PRESSION AU SOL

	Poids de la machine (kg)		Pression au sol (kgf/cm ²)	
	DX62R-7	DX63-7	DX62R-7	DX63-7
Chenilles en caoutchouc de 400 mm	6216	6218	0,353	0,353
Chenilles en acier de 400 mm	6400	6402	0,369	0,369

CARACTÉRISTIQUES TECHNIQUES

POIDS DES ÉLÉMENTS

Élément	Poids (kg)		Remarques
	DX62R-7	DX63-7	
Tourelle sans groupe de travail	3363	3367	Sans contrepoids
Contrepoids	830		
Châssis inférieur	2015		Caoutchouc
Groupe de travail	842		Avec godet de 0,175 m ³
Flèche	239		Flèche de 2,9 m
Balancier	147		Balancier de 1,9 m
Godet	141		Godet de 0,18 m ³
Vérin de la flèche	77,6		Sans les clapets de verrouillage
Vérin du balancier	60		Sans les clapets de verrouillage
Vérin du godet	34		Sans les clapets de verrouillage
Lame de remblayage	285		
Vérin de la lame de remblayage	44		

BALANCIERS

	Longueur (mm)	Poids (kg)	Force d'arrachement (ISO) (tonnes)
DX62R-7 / DX63-7 (de série)	1600	114	2,8
DX62R-7 / DX63-7 (en option)	1900	148	2,8

GODETS

	Capacité SAE (m ³)	Largeur (mm)		Poids (kg)	Forces d'arrachement (ISO) (tonnes)
		Avec lames latérales	Sans lames latérales		
DX62R-7 (de série)	0,175	712,5	638	141	4,4
DX63-7 (de série)					

DIMENSIONS

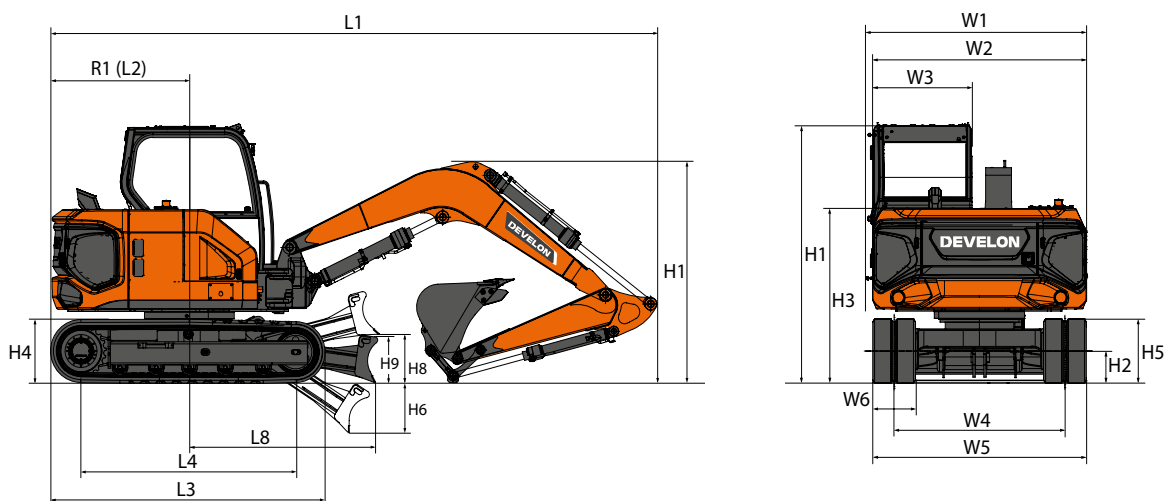

DIMENSIONS

		Unité	DX62R-7	DX63-7
Longueur de la flèche		mm	2900	2900
Longueur du balancier		mm	1900	1900
Capacité du godet		m³	0,175	0,175
Châssis inférieur (chenilles + tuiles)		-	Caoutchouc	Caoutchouc
L1	Longueur hors tout	mm	5631	5571
H1	Hauteur hors tout	À la flèche	2385	
		À la cabine	2575	
W1	Largeur hors tout	mm	1980	
R1	Rayon d'orientation arrière	mm	1180	1350
H2	Garde au sol	mm	208	
L2	Distance à l'extrémité arrière	mm	1180	1350
W2	Largeur de la tourelle	mm	1750	
W3	Largeur de la cabine	mm	1150	
H3	Hauteur au-dessus du capot	mm	1588	
H4	Garde au sol sous le contrepoids	mm	628	
A1/A2	Angle de déport de flèche (gauche/droit)	°	60/53	
H5	Hauteur aux chenilles	mm	562	
L3	Longueur hors tout aux chenilles	mm	2486	
L4	Entraxe barbotin-roue folle	mm	1990	
W4	Voie	mm	1580	
W5	Largeur du châssis inférieur	mm	1980	
W6	Largeur des chenilles	mm	400	
etc.	Hauteur des arêtes/crampons des chenilles	mm	20	
H6	Profondeur d'attaque de la lame de remblayage	mm	460	
H8	Garde au sol de la lame de remblayage	mm	488	
H9	Hauteur de la lame de remblayage	mm	410	
L8	Distance à l'extrémité de la lame de remblayage	mm	1840	

ENVELOPPE DE TRAVAIL

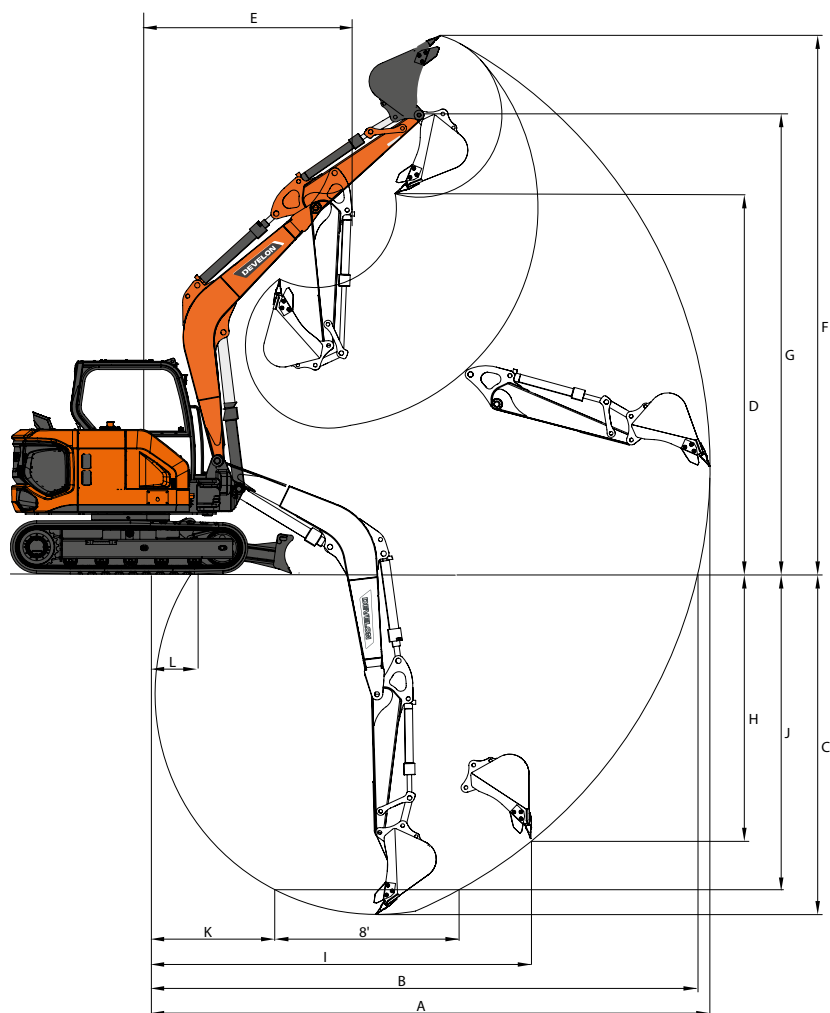















ENVELOPPE DE TRAVAIL

	Unité	DX62R-7		DX63-7	
Longueur de la flèche	mm	2900		2900	
Longueur du balancier	mm	1900	1600	1900	1600
Capacité du godet	m³	0,175		0,175	
A Portée de fouille max.	mm	6610	6310	6440	6140
B Portée de fouille max. (au sol)	mm	6485	6175	6315	6005
C Profondeur de fouille max.	mm	4095	3795	4095	3795
D Hauteur de déversement max.	mm	4270	4040	4270	4040
E Rayon d'orientation min.	mm	2850	2685	2680	2515
F Hauteur d'attaque max.	mm	6025	5790	6025	5790
G Hauteur max. au pivot de godet	mm	5155	4925	5155	4925
H Profondeur de fouille max. (paroi verticale)	mm	2580	2380	2580	2380
I Rayon max. (paroi verticale)	mm	5155	4935	4985	4765

CAPACITÉS DE LEVAGE DX62R-7

DX62R-7 • FLÈCHE MONOBLOC • SANS GODET • CONTREPOIDS 0,83 T

(MACHINE : 1 000 KG)

B	A		1,0 m		2,0 m		3,0 m		4,0 m		5,0 m		Portée max.		A
															

Balancier 1,6 m • Tuiles 400 mm en caoutchouc • lame relevée

5,0 m													1,35 *	1,35 *	3,25
4,0 m								1,27	1,16				1,02 *	0,97	4,42
3,0 m								1,26	1,15	0,87	0,79		0,85	0,78	5,04
2,0 m						1,9	1,7	1,21	1,1	0,86	0,78		0,76	0,7	5,35
1,0 m						1,77	1,58	1,16	1,05	0,83	0,76		0,74	0,67	5,42
0,0 m						1,71	1,52	1,12	1,01	0,82	0,74		0,76	0,69	5,26
- 1,0 m	2,36 *	2,36 *	2,88 *	2,88 *	1,7	1,51	1,11	1					0,85	0,78	4,84
- 2,0 m			3,59	3,05	1,73	1,54	1,13	1,03					1,11	1,01	4,07

Balancier 1,6 m • Tuiles 400 mm en caoutchouc • lame abaissée

5,0 m													1,35 *	1,35 *	3,25
4,0 m								1,37 *	1,16				1,02 *	0,97	4,42
3,0 m								1,44 *	1,15	1,09 *	0,79		0,93 *	0,78	5,04
2,0 m						2,30 *	1,7	1,73 *	1,1	1,52 *	0,78		0,91 *	0,7	5,35
1,0 m						3,17 *	1,58	2,07 *	1,05	1,64 *	0,76		0,95 *	0,67	5,42
0,0 m						3,48 *	1,52	2,28 *	1,01	1,70 *	0,74		1,05 *	0,69	5,26
- 1,0 m	2,36 *	2,36 *	2,88 *	2,88 *	3,32 *	1,51	2,23 *	1					1,28 *	0,78	4,84
- 2,0 m			4,43 *	3,05	2,70 *	1,54	1,69 *	1,03					1,59 *	1,01	4,07



Balancier 1,9 m • Tuiles 400 mm en caoutchouc • lame relevée

5,0 m													1,36	1,24	3,79
4,0 m								1,16 *	1,16 *				0,92	0,84	4,80
3,0 m								1,25 *	1,15	0,87	0,79		0,76	0,69	5,36
2,0 m						1,92	1,72	1,21	1,1	0,85	0,77		0,69	0,63	5,65
1,0 m						1,77	1,58	1,15	1,04	0,82	0,74		0,66	0,6	5,72
0,0 m						1,68	1,5	1,1	0,99	0,79	0,72		0,68	0,62	5,57
- 1,0 m	1,98 *	1,98 *	2,58 *	2,58 *	1,66	1,48	1,08	0,97	0,79	0,79	0,72		0,75	0,68	5,18
- 2,0 m	3,38 *	3,38 *	3,51	2,97	1,68	1,49	1,09	0,98					0,94	0,85	4,48
- 3,0 m			2,74 *	2,74 *	1,55 *	1,55 *							1,30 *	1,30 *	3,19

Balancier 1,9 m • Tuiles 400 mm en caoutchouc • lame abaissée

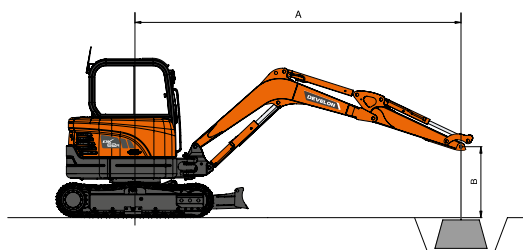
5,0 m													1,42 *	1,24	3,79
4,0 m								1,16 *	1,16 *				1,20 *	0,84	4,80
3,0 m								1,25 *	1,15	1,29 *	0,79		1,11 *	0,69	5,36
2,0 m						1,95 *	1,72	1,56 *	1,1	1,40 *	0,77		1,09 *	0,63	5,65
1,0 m						2,91 *	1,58	1,94 *	1,04	1,55 *	0,74		1,12 *	0,6	5,72
0,0 m						3,40 *	1,5	2,20 *	0,99	1,66 *	0,72		1,23 *	0,62	5,57
- 1,0 m	1,98 *	1,98 *	2,58 *	2,58 *	3,38 *	1,48	2,24 *	0,97	1,61 *	0,72			1,45 *	0,68	5,18
- 2,0 m	3,38 *	3,38 *	4,64 *	2,97	2,92 *	1,49	1,93 *	0,98					1,49 *	0,85	4,48
- 3,0 m			2,74 *	2,74 *	1,55 *	1,55 *							1,30 *	1,30 *	3,19

















 : capacité nominale sur l'avant
 : capacité nominale sur le côté ou sur 360°

1. La charge est appliquée à l'extrémité du balancier.
2. Les capacités marquées par un astérisque (*) correspondent à la limite hydraulique.
3. La capacité de levage ne dépasse pas 75 % de la charge de basculement minimale ou 87 % de la capacité hydraulique.
4. La position la moins stable est sur le côté.
5. Ces capacités de levage s'appliquent uniquement à la machine telle que livrée et équipée d'origine par le constructeur.
6. Les capacités de levage sont calculées selon la norme ISO 10567.

CAPACITÉS DE LEVAGE DX63-7

DX63-7 • FLÈCHE MONOBLOC • SANS GODET • CONTREPOIDS 0,83 T

(MACHINE : 1 000 KG)

B	A		1,0 m		2,0 m		3,0 m		4,0 m		5,0 m		Portée max.		A
															

Balancier 1,6 m • Tuiles 400 mm en caoutchouc • Lame relevée

5,0 m												1,35 *	1,35 *	3,08
4,0 m								1,41 *	1,3			1,02 *	1,02 *	4,25
3,0 m								1,41	1,29			0,93 *	0,93 *	4,87
2,0 m					2,14	1,93	1,36	1,25	0,97	0,89	0,91 *	0,84	0,84	5,18
1,0 m					2,01	1,81	1,31	1,2	0,95	0,87	0,88	0,81	0,81	5,25
0,0 m					1,95	1,75	1,28	1,16	0,93	0,86	0,91	0,84	0,84	5,09
- 1,0 m	2,35 *	2,35 *	3,16 *	3,16 *	1,94	1,74	1,27	1,15				1,03	0,94	4,67
- 2,0 m	3,93 *	3,93 *	4,00 *	3,46	1,97	1,77						1,34	1,23	3,90

Balancier 1,6 m • Tuiles 400 mm en caoutchouc • Lame abaissée

5,0 m												1,35 *	1,35 *	3,08
4,0 m								1,41 *	1,3			1,02 *	1,02 *	4,25
3,0 m								1,43 *	1,29			0,93 *	0,93 *	4,87
2,0 m					2,15 *	1,93	1,68 *	1,25	1,50 *	0,89	0,91 *	0,84	0,84	5,18
1,0 m					2,89 *	1,81	1,97 *	1,2	1,59 *	0,87	0,95 *	0,81	0,81	5,25
0,0 m					3,20 *	1,75	2,15 *	1,16	1,62 *	0,86	1,05 *	0,84	0,84	5,09
- 1,0 m	2,35 *	2,35 *	3,16 *	3,16 *	3,08 *	1,74	2,10 *	1,15				1,28 *	0,94	4,67
- 2,0 m	3,93 *	3,93 *	4,00 *	3,46	2,51 *	1,77						1,59 *	1,23	3,90



Balancier 1,9 m • Tuiles 400 mm en caoutchouc • Lame relevée

5,0 m												1,42 *	1,42 *	3,62
4,0 m								1,19 *	1,19 *			1,1	1,01	4,63
3,0 m								1,26 *	1,26 *	0,97	0,9	0,91	0,84	5,19
2,0 m					1,86 *	1,86 *	1,36	1,24	0,96	0,88	0,82	0,76	0,76	5,48
1,0 m					2,01	1,81	1,3	1,19	0,93	0,86	0,8	0,73	0,73	5,55
0,0 m					1,93	1,73	1,26	1,14	0,91	0,84	0,82	0,75	0,75	5,40
- 1,0 m	1,99 *	1,99 *	2,86 *	2,86 *	1,9	1,7	1,24	1,13	0,91	0,83	0,91	0,83	0,83	5,01
- 2,0 m	3,48 *	3,48 *	3,97	3,38	1,92	1,72	1,25	1,14				1,14	1,04	4,31
- 3,0 m			2,49 *	2,49 *	1,33 *	1,33 *						1,30 *	1,30 *	3,02

Balancier 1,9 m • Tuiles 400 mm en caoutchouc • Lame abaissée

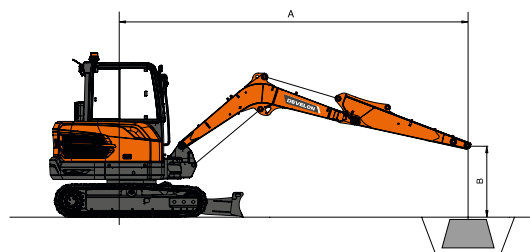
5,0 m												1,42 *	1,42 *	3,62
4,0 m								1,19 *	1,19 *			1,20 *	1,01	4,63
3,0 m								1,26 *	1,26 *	1,31 *	0,9	1,11 *	0,84	5,19
2,0 m					1,86 *	1,86 *	1,52 *	1,24	1,38 *	0,88	1,09 *	0,76	0,76	5,48
1,0 m					2,66 *	1,81	1,85 *	1,19	1,51 *	0,86	1,12 *	0,73	0,73	5,55
0,0 m					3,11 *	1,73	2,08 *	1,14	1,60 *	0,84	1,23 *	0,75	0,75	5,40
- 1,0 m	1,99 *	1,99 *	2,86 *	2,86 *	3,12 *	1,7	2,12 *	1,13	1,49 *	0,83	1,45 *	0,83	0,83	5,01
- 2,0 m	3,48 *	3,48 *	4,50 *	3,38	2,71 *	1,72	1,79 *	1,14				1,49 *	1,04	4,31
- 3,0 m			2,49 *	2,49 *	1,33 *	1,33 *						1,30 *	1,30 *	3,02



 : capacité nominale sur l'avant
 : capacité nominale sur le côté ou sur 360°

1. La charge est appliquée à l'extrémité du balancier.
2. Les capacités marquées par un astérisque (*) correspondent à la limite hydraulique.
3. La capacité de levage ne dépasse pas 75 % de la charge de basculement minimale ou 87 % de la capacité hydraulique.
4. La position la moins stable est sur le côté.
5. Ces capacités de levage s'appliquent uniquement à la machine telle que livrée et équipée d'origine par le constructeur.
6. Les capacités de levage sont calculées selon la norme ISO 10567.

ACCESSOIRES ET OPTIONS

BESOIN D'UNE PAUSE ?



Pour les pelles de 1 à 10 tonnes

OPTIMISATION DES PERFORMANCES

Les brise-roches Série HB sont optimisés pour les pelles Develon et intégralement approuvés par les ingénieurs Develon.

PERFORMANCES

Les brise-roches HB Develon offrent une puissance et une productivité exceptionnelles, qu'il s'agisse de démolir du béton ou de briser des roches.

GARANTIE

Évitez les problèmes de compatibilité et de garantie qu'entraîne l'utilisation de brise-roches non approuvés. Develon offre jusqu'à 2 ans de garantie standard.

COÛT D'EXPLOITATION

Même avec 2 ans de garantie, les brise-roches Série HB sont proposés à un prix raisonnable pour que nos clients bénéficient d'un retour sur investissement maximal.

JEUX DE GODETS

Quelle que soit la largeur d'excavation, prenez en charge toutes les opérations de fouille avec nos jeux de godets.

Pour les pelles de 1 à 10 tonnes

Chaque jeu inclut :

- 1 attache rapide à fixation sur axes
- 3 godets de fouille à dents
- 1 godet de nivelage

LAMES LATÉRALES ET BANDES D'USURE SUR LE FOND

Les godets de fouille sont équipés de lames latérales épaisses et chanfreinées, et de bandes d'usure couvrant 90 % du fond du godet.

RIGIDITÉ ACCRUE

Le godet de nivelage est doté d'un ou plusieurs goussets pour accroître la rigidité du godet.



GESTION DES CHANTIERS

GESTION DE LA PRODUCTIVITÉ

MAINTENANCE PRÉVENTIVE

SERVICE PROACTIF

TENDANCE D'UTILISATION

Total des heures d'utilisation et heures d'utilisation par mode de travail

RENDEMENT ÉNERGÉTIQUE*

Niveau de carburant et consommation

LOCALISATION

GPS et barrière virtuelle

RAPPORTS

Utilisation et condition de la machine

AVERTISSEMENTS ET ALARMES

Détection des dysfonctionnements de la machine, de la déconnexion de l'antenne et du franchissement dans le temps ou l'espace de la barrière virtuelle

GESTION DES HUILES ET DES FILTRES

Entretien préventif par intervalle de remplacement préconisé

TERMINAL TÉLÉMATIQUE

Le terminal est installé dans la machine et connecté à son système électronique pour lire les données.

TÉLÉCOMMUNICATION

Develon fournit un double mode de communication (téléphonie mobile et satellite) pour maximiser la couverture de DevelonConnect.

DEVELON FLEET MANAGEMENT WEB

Les utilisateurs peuvent contrôler la machine à partir de Develon Fleet Management Web.

ÉQUIPEMENT DE SÉRIE ET EN OPTION

● De série ○ En option

Moteur

- Develon D24 : moteur diesel à rampe commune et injection directe, conforme Phase V
- Mise au ralenti automatique

Système hydraulique

- Pompe à pistons à débit variable
- Conduites du marteau avec retour direct au réservoir
- Conduite hydraulique auxiliaire double effet à débit réglable par l'écran de contrôle
- Vérins à amortissements de fin de course et joints antipollution
- Circuit hydraulique pour accessoire rotatif (Pero)
- Circuit hydraulique pour attache rapide

Cabine et poste de conduite

- Cabine pressurisée et insonorisée
- Siège à suspension pneumatique et chauffage intégré
- Climatisation
- Face avant entièrement vitrée avec vitre supérieure relevable et vitre inférieure amovible
- Vitre côté droit coulissante et verrouillable par crans
- Plafonnier
- Essuie-glace de pare-brise avec fonction intermittente
- Nombreux compartiments de rangement
- Plancher spacieux, plat et facile à nettoyer
- Porte-gobelet
- Protection antivol
- Écran tactile 8" DEVELON Smart Touch regroupant toutes les fonctions
- Avertisseur sonore électrique
- Molette de réglage du régime moteur
- Entraînement hydrostatique à 2 gammes de vitesse avec sélection de gamme automatique ou manuelle
- Autoradio DAB avec système de téléphonie mains-libres
- Chargeur USB et prise électrique 12 V
- Prise de connexion pour ordinateur portable
- Manipulateurs hydrauliques PPC réglables pour la flèche, le balancier, le godet et l'orientation ; commande des accessoires par molettes proportionnelles et contacteurs intégrés aux manipulateurs
- Leviers de direction avec pédales
- Clé unique

Sécurité

- Structure de protection contre le retournement (ROPS)
- Clapets de sécurité de charge sur les vérins de flèche et de balancier
- Dispositif d'avertissement de surcharge
- Gyrophare
- Levier de blocage de sécurité des fonctions hydrauliques
- Vitres en verre de sécurité
- Marteau de bris de vitre pour sortie d'urgence
- Rétroviseurs côtés droit et gauche
- Contacteur d'arrêt d'urgence du moteur
- Points d'articulation renforcés par des pièces de fonderie massives
- Coupe-batterie
- Feu de travail LED sur la flèche
- Bouchon de réservoir de carburant verrouillable
- Feux LED (2 sur le haut de la cabine)
- Structure de protection contre la chute d'objets (FOGS) – grilles de toit et de pare-brise (ISO 10262 niveau II et SAE J1356)
- Caméra de recul

Autres

- DX62R-7 : flèche monobloc 2900 mm – Balancier 1 600 mm – Contrepoids 830 kg
- DX63-7 : flèche monobloc 2900 mm – Balancier 1 600 mm – Contrepoids 830 kg
- Système télématique DEVELON Fleet Management
- Carénage du vérin de la flèche
- Filtre à air à double cartouche
- Fonction d'autodiagnostic
- Batterie 12 V, 100 Ah – Alternateur 12 V, 80 A
- Points de graissage de la couronne d'orientation et du groupe de travail centralisés à un emplacement commode
- DX62R-7 : balancier 1900 mm
- DX63-7 : balancier 1900 mm

Châssis inférieur

- Châssis inférieur fixe
- Tendeurs de chenille hydrauliques
- Chenilles en caoutchouc, largeur 400 mm
- Lame de remblayage, avec fonction de flottement
- Chenilles en acier de 400 mm (axes des maillons scellés et graissés à vie)
- Clapet de sécurité de charge sur la lame de remblayage (non compatible avec la fonction de flottement de la lame)

Liste des accessoires

- Jeu de godets (1 attache rapide hydraulique QC45, 3 godets de fouille 110 L - 450 mm / 160 L - 600 mm / 250 L - 900 mm + 1 godet de curage 300L - 1500 mm)
- Brise-roche Develon HBO6H, 500-900 coups/min, 120 dB

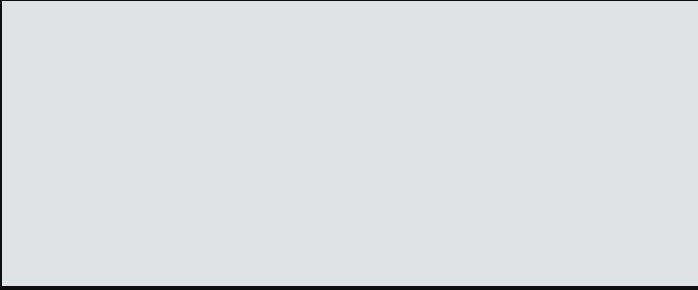

Powered by Innovation

POUR EN
SAVOIR PLUS :
DX62R-7

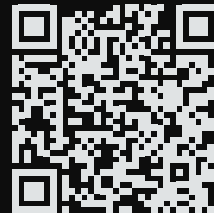

DX63-7



DEVELON

HD Hyundai Infracore Europe s.r.o.
IBC - Pobřežní 620/3, 186 00 Praha 8-Karlín
Czech Republic

©2023 DEVELON D4601250-FR (08-23)

Certaines spécifications ne sont pas des mesures réelles. Elles sont basées sur des calculs techniques. Les spécifications contenues dans cette brochure sont fournies à titre de comparaison uniquement. Elles sont susceptibles d'être modifiées à tout moment sans préavis. Les spécifications de votre machine Develon peuvent varier en raison de variations normales dans sa conception, sa fabrication, ses conditions d'utilisation et d'autres facteurs. Les produits Develon présentés en illustration ne sont pas toujours des modèles de série.