

DEVELON

Excavadoras de orugas

DX300LC-7K



Potencia máxima 275 CV

Peso operativo 31,5 t

Capacidad de la cuchara 1,75 m³

EXCAVADORA DE ORUGAS DEVELON DX300LC-7K:

CONOZCA LA NUEVA GENERACIÓN DE MÁQUINAS DEVELON

Impulse su negocio al siguiente nivel con la excavadora DX300LC-7K de Develon.

Excepcionalmente potente, aunque respetuosa con el medio ambiente, la excavadora DX300LC-7K ofrece una eficiencia en consumo de combustible extraordinaria.





D·ECOPOWER

Tecnología avanzada que establece nuevos estándares en la industria: el exclusivo sistema de potencia ECO mejora la productividad y ahorra combustible. Una bomba de presión controlada con válvula de control principal de centro cerrado y 9 sensores electrónicos que detectan y regulan con precisión la cantidad de aceite hidráulico necesaria para una tarea en particular. En lugar de forzar continuamente el paso de una cantidad fija de aceite por el sistema, se mide la cantidad

exacta de aceite que se necesita. Los requisitos de salida del sistema hidráulico están optimizados con la potencia del motor. La eficiencia resultante reduce el consumo de combustible y mejora enormemente la productividad. La mejora de la respuesta por medio de los mandos ofrece un excelente nivel de confort para el operador y una maniobra de la máquina mucho más suave.

MÁS RENTABILIDAD Y PRODUCTIVIDAD Y MENOS CONSUMO

GRAN PRODUCTIVIDAD Y BAJO COSTE DE PROPIEDAD

Proporciona una mayor productividad y un menor consumo de combustible, con un entorno de trabajo eficiente y confortable.

FIABILIDAD

Incorpora piezas fundidas reforzadas, puntos de articulación de acero forjado y un balancín y una pluma reforzados para tareas pesadas a fin de soportar materiales de alto impacto. Pluma monobloque o pluma articulada que ofrecen versatilidad adicional. Mejor tendido de los conductos hidráulicos para proteger su inversión.

SU SEGURIDAD ES NUESTRA PRIORIDAD

Sistema de cámaras de 360°, retrovisores laterales grandes, potentes luces de trabajo LED, peldaños y plataformas antideslizantes, barandillas de seguridad en la estructura superior y detección por ultrasonidos opcional.

PRODUCTIVIDAD

A la última en fuerzas de excavación de la cuchara y el balancín.

DURABILIDAD DEL TREN INFERIOR

Rodillos superiores de acero forjado y endurecido, rodillos lubricados por aceite, piñón con tratamiento térmico, cadenas de oruga endurecidas con tratamiento térmico, lubricadas con grasa y más duraderas.





COMODIDAD

Una de las cabinas más espaciaosas del mercado, con bajos niveles de ruido y vibraciones y una excelente visibilidad en todas las direcciones. Asiento calefactado y totalmente ajustable con suspensión neumática y climatización de serie.

FACILIDAD DE OPERACIÓN

Toda la información importante al alcance de la mano con la nueva pantalla táctil de 8 pulgadas de fácil uso.

MOTOR

Además de ofrecer una potencia excepcional al desarrollar un par elevado a bajas revoluciones, el nuevo motor Develon combina fiabilidad y bajo impacto ambiental. Este motor de 6 cilindros de Fase V desarrolla 202 kW a 1800 rpm.

EFICIENCIA EN CONSUMO DE COMBUSTIBLE EXCELENTE

En combinación con el sistema D-EcoPower, el sistema de control inteligente de potencia (SPC) ofrece un aumento de la eficiencia en consumo de combustible del 11 % en comparación con la generación anterior. El sistema proporciona la cantidad exacta de aceite necesaria para evitar cualquier pérdida de energía.

MANTENIMIENTO FÁCIL

Acceso sencillo a todos los compartimentos. Radiador y refrigerador de aceite separados para mejorar la refrigeración y facilitar el acceso. Datos de mantenimiento disponibles directamente en el panel de control.

FILTRACIÓN AVANZADA

Los filtros de eficiencia máxima eliminan el agua, el polvo y las partículas para proteger la inversión de forma óptima.



Alcance muy largo y pluma de dos piezas: una máquina de gran alcance, 17,5 m, perfecta para aplicaciones especiales. También hay disponible a una configuración de máquina con pluma de dos piezas para mayor versatilidad.



RENDIMIENTO Y EFICIENCIA DE COMBUSTIBLE MÁXIMOS

POTENCIA QUE AUMENTA LA PRODUCTIVIDAD

- La DX300LC-7K monta el motor Develon de última generación.
- Este motor de Fase V genera unas emisiones extremadamente bajas porque para nosotros es fundamental reducir nuestro impacto ambiental.
- Los gases de escape se depuran mediante la tecnología de reducción catalítica selectiva (SCR), un catalizador de oxidación diésel (DOC) y un filtro de partículas diésel (DPF).

GESTIÓN EFICIENTE DEL COMBUSTIBLE

- Elección de 4 modos de potencia (económico, normal, potencia y más potencia) y sistema de control inteligente de potencia para lograr una potencia óptima y un reducido consumo de combustible en cualquier situación.
- Sistema de control inteligente de potencia (SPC): reduce la velocidad del motor y ajusta el par de la bomba en función de las condiciones de trabajo. El sistema ajusta automáticamente la potencia del motor y el rendimiento hidráulico para mejorar la eficiencia del combustible y reducir las emisiones.
- Desconexión automática del motor: apaga el motor si la máquina está al ralentí durante el tiempo que se defina. El operador puede establecer el retardo antes de la desconexión mediante el uso de la pantalla táctil.

TURBOCOMPRESOR DE GEOMETRÍA VARIABLE

Suministra un flujo de aire óptimo hacia la cámara de combustión del motor en todas las condiciones de velocidad y carga; así aumenta la limpieza de los gases de escape y disminuye el consumo de combustible.

SPC (SMART POWER CONTROL)

2 sistemas (el control de régimen variable y el control de par de la bomba) trabajan juntos para mejorar la eficiencia y mantener la productividad.

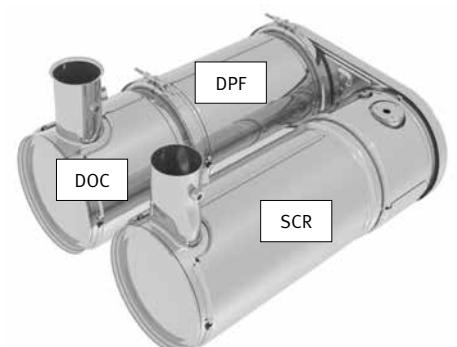



FIABILIDAD: LA COSTUMBRE DE TODA UNA VIDA

Como profesional necesita maquinaria en la que pueda confiar. En Develon concedemos prioridad a la durabilidad y la fiabilidad durante el desarrollo de las máquinas. Los materiales y las estructuras se someten a estrictas pruebas de resistencia y elasticidad en condiciones extremas.

DISEÑADA PARA OFRECER UN ALTO NIVEL DE RENDIMIENTO Y RESISTENCIA A LARGO PLAZO

CHASIS EN FORMA DE X MUY RESISTENTE

Diseñado usando análisis de elementos finitos y simulación 3D por ordenador, el tren inferior en X asegura una integridad estructural y una durabilidad óptimas.

DURABILIDAD DEL TREN INFERIOR

- La cadena está formada por eslabones autolubricados herméticos para su fiabilidad a largo plazo. Buscando mejorar la protección, la alineación y el rendimiento, hay 3 tipos de protecciones disponibles: normales, dobles o largas, dependiendo de la aplicación.
- El muelle y la polea de la oruga van unidos con el fin de alargar su duración y facilitar el mantenimiento.
- Las ruedas dentadas de acero fundido garantizan la máxima resistencia.
- Los rodillos de oruga están lubricados para toda la vida.

PLUMA Y BALANCÍN REFORZADOS

Durante el desarrollo de nuestras máquinas realizamos pruebas intensivas para calcular la distribución óptima de la carga por la estructura de la pluma.

Esto, junto con un material más grueso, limita la fatiga de los componentes y conlleva un incremento de su fiabilidad y su duración.

Para proteger mejor la base del balancín, se han añadido barras reforzadas y se han engrosado el centro y el extremo saliente del brazo.

FILTRACIÓN AVANZADA

- Filtros de combustible y separador de agua: un separador de alto rendimiento de tipo filtro capta con eficacia la humedad que haya en el combustible, reduciendo las impurezas y ayudando a minimizar los problemas relacionados con el combustible. Los prefiltros y los filtros principales dobles de serie logran un alto grado de pureza que minimiza las posibles averías del sistema de combustible.
- Prefiltro de aire ciclónico: la duración del filtro de aire y la eficiencia del motor dependen directamente de los cuerpos extraños que entren por la toma de aire del motor. Por lo tanto, un prefiltro de aire ciclónico (de serie) es la primera fase de un sistema de admisión que impide la entrada de la mayoría de las partículas más pesadas que el aire. El sistema, sin mantenimiento y con autolimpieza, puede expulsar todo tipo de elementos extraños, tales como barro, nieve, lluvia, hojas, serrín, briznas de paja, etc.

TECNOLOGÍA AVANZADA DE PASADORES Y CASQUILLOS

En la articulación de la pluma se utiliza metal altamente lubricado para prolongar la duración de los componentes y alargar los intervalos de engrase. La articulación de la cuchara cuenta con casquillos EM (Enhanced Macrosurface). Estos presentan un patrón de superficie integrado y revestimiento autolubricado que garantizan un engrase optimizado y una eliminación de los desechos más eficiente. La durabilidad se incrementa aún más con los discos ultraduros resistentes al desgaste y capas de polímero en la articulación de la cuchara.

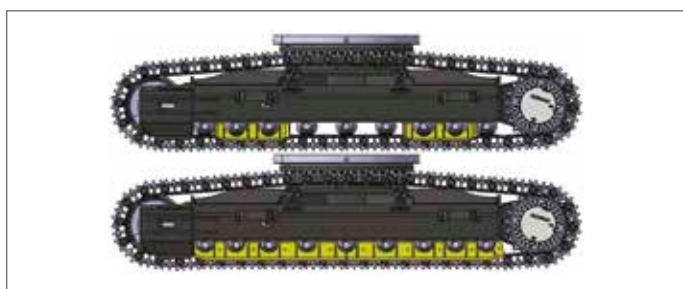

Protectores de las orugas: mejoran la protección, la alineación de las orugas y el rendimiento de la máquina en los desplazamientos. Incorporan 2 protectores por oruga de serie (protectores dobles y para toda la longitud de la oruga disponibles como opción). Estas opciones de protección constituyen soluciones óptimas para aplicaciones extremas.



1

2

3

4

5

6

7

1. Techo solar amplio
2. Visera antideslumbrante
3. Agarre junto al parabrisas
4. Guantero para gafas de sol
5. Joysticks e interruptores que vienen integrados en consolas de control ajustables
6. Mejor visibilidad en la zona inferior derecha
7. Palanca de ajuste de la altura del asiento independiente y función de inclinación del cojín
8. Pedales rectos ergonómicos
9. Suelo plano y espacioso fácil de limpiar

GRAN CONFORT DE MANEJO

EL MEJOR ENTORNO PARA EL CONDUCTOR DE SU CATEGORÍA

La DX300LC-7K está diseñada para ofrecer las mejores condiciones posibles de trabajo. La sofisticada y moderna cabina ROPS está presurizada y cuenta con certificado ISO de seguridad. El asiento con suspensión neumática calefactado de alta calidad ofrece la máxima comodidad al operador.

CONFORT DE PRIMERA CLASE

Desde la comodidad del asiento se disfruta de una visión integral clara del lugar de trabajo y se puede acceder con facilidad a varios compartimentos de almacenamiento. Los niveles de ruido y las vibraciones son sorprendentemente bajos, mientras que el aire acondicionado con climatizador automático permite trabajar durante horas sin sentir cansancio.

Los pedales, los joysticks y los reposabrazos están diseñados para garantizar la comodidad y la eficacia del operador.

SUSPENSIÓN DE LA CABINA

El sistema de suspensión (montaje Cabsus) de la cabina amortigua las vibraciones y ofrece una excepcional protección antichoques. Este sistema absorbe los golpes y las vibraciones de forma mucho más eficaz que los sistemas de suspensión convencionales silentblock.

PANTALLA TÁCTIL GRANDE

La amplia pantalla táctil de 8 pulgadas permite desplazar con facilidad por los diferentes menús, lo que incluye los ajustes de potencia y de los conductos hidráulicos auxiliares. También permite conectar un dispositivo Bluetooth o escuchar la emisora de radio favorita.

SISTEMA DE CÁMARAS DE 360°

El sistema de cámaras de 360° ofrece una visión global de los alrededores de la máquina.





1. Interruptor proporcional
2. Monitor
3. Botón del martillo hidráulico/ refuerzo
4. Botón de función de 1 toque del joystick
5. Interruptor de arranque (botón de arranque/parada)
6. Selector de control de velocidades del motor
7. Selector de velocidad de desplazamiento
8. Interruptor de luces
9. Interruptor de luces de trabajo de la cabina
10. Interruptor del sistema de postratamiento
11. Panel de control del Bluetooth
12. Panel de control del aire acondicionado y la calefacción
13. Panel de control del limpiaparabrisas
14. Interruptor del acoplador rápido

TOME ASIENTO EN PRIMERA CLASE

Con los mandos ergonómicos y el monitor en color fácil de ver, sentirá la máquina bajo su firme control.

PLENO CONTROL CON TOTAL SENCILLEZ

GESTIÓN DINÁMICA DE LA POTENCIA

- Selección de las gamas de velocidades de desplazamiento (lento/rápido).
- La activación del sistema de control de sobrealimentación aumenta la potencia de excavación un 10%.
- Un botón de desaceleración inmediata reduce el régimen del motor al ralentí con una única acción.
- El ralentí automático comienza 4 segundos (ajustable) después de que todos los mandos se pongan en punto muerto o neutro, con lo que se reduce el consumo de combustible y el nivel de ruido en la cabina.

MODO DE PLUMA FLOTANTE INTELIGENTE (OPCIONAL)

La función de “pluma flotante inteligente” permite que la pluma suba y baje libremente en función de la aplicación:

- Ajuste de martillo hidráulico: durante la bajada de la pluma, esta desciende libremente por su propio peso. El resultado es una reducción de los impactos y las vibraciones y una mayor vida útil del martillo hidráulico.
- Ajuste de flotación total: durante la selección del descenso de la pluma, se deja que suba y baje lo necesario mientras la cuchara se arrastra por el suelo.

4 MODOS DE TRABAJO Y 4 MODOS DE POTENCIA

Proporcionan la potencia que se necesita para cada aplicación al tiempo que se minimiza el consumo de combustible:

- Modos de 1 dirección, de 2 direcciones, de excavación y de elevación.
- Modos de más potencia, de potencia, normal y económico.

CONTROL EXPERTO DE GRAN PRECISIÓN

- La nueva pantalla táctil multifunción de 8 pulgadas muestra toda la información útil en un formato visual intuitivo.
- La posibilidad de comprobar el estado y los ajustes de la máquina de un vistazo permite lograr una eficacia óptima.
- El exclusivo conmutador giratorio de Develon proporciona un control sencillo y preciso de todas las funciones de la máquina.
- Los joysticks de gran sensibilidad y bajo esfuerzo permiten trabajar con seguridad, suavidad y confianza.
- Los interruptores proporcionales de rueda para el pulgar de los joysticks pueden montarse en horizontal o en vertical para controlar los implementos hidráulicos de forma óptima.







DEVELON

MANTENIMIENTO SIMPLE CON MÁXIMA DISPONIBILIDAD

ACCESO PARA MANTENIMIENTO SIN COMPLICACIONES

- Para que el acceso a toda la estructura superior sea más seguro y fácil, se han instalado barandillas grandes junto con peldaños y placas antideslizantes.
- El filtro de aire acondicionado está colocado en el lateral de la cabina para facilitar el acceso. La tapa del filtro puede bloquearse y abrirse con la llave de arranque.
- Un interruptor de corte de la batería hace que sea fácil desconectar la batería para almacenamientos prolongados.
- La pantalla del cuentahoras se puede consultar fácilmente desde el suelo.
- Las válvulas de corte montadas en los tubos del prefiltro y la línea de tubería de drenaje del depósito de combustible facilitan el mantenimiento y evitan la contaminación por fugas.
- Además, los paneles superior y lateral facilitan el acceso a los componentes del motor.
- El radiador y el refrigerador de aceite se han separado con el fin de facilitar el acceso para la limpieza.
- Para mejorar la accesibilidad y la comodidad durante el mantenimiento, todos los filtros (filtro de aceite del motor, prefiltro de combustible, filtro de combustible y filtro piloto) se encuentran en el compartimento de la bomba.
- Se incluye de serie una bomba eléctrica de transferencia para el cebado inicial de los filtros de combustible.

DEPÓSITO DE ADBLUE®

Los sensores instalados en el depósito y conectados a la ECU detectan los niveles bajos de AdBlue® o cualquier avería del sistema.

PUNTOS DE ENGRASE AGRUPADOS

Para que el mantenimiento resulte más sencillo, los puntos de engrase se han agrupado. Hay disponible un sistema de lubricación automática como opción.



ESPECIFICACIONES TÉCNICAS

MOTOR

Diseñado para que el rendimiento y la eficiencia del combustible sean superiores, el motor diésel Develon DLo8V cumple plenamente la normativa de emisiones de Fase V más reciente. Para optimizar el rendimiento de la máquina, el motor usa inyectores de combustible a alta presión, intercooler aire-aire y control electrónico. Motor refrigerado por agua en 4 ciclos, turbocompresor de geometría variable, catalizador de oxidación diésel (DOC), reducción catalítica selectiva (SCR) y filtro de partículas diésel (DPF).

Modelo

Develon DLo8V

N.º de cilindros

6

Potencia nominal a 1800 rpm

SAE J1995 202 kW (275 CV)
SAE J1349 199 kW (271 CV)

Par máx. a 1300 rpm

1275 Nm

Ralentí (bajo - alto)

800 [±10] - 1900 [±25] rpm

Cilindrada

7640 cm³

Diámetro interior × carrera

108 mm × 139 mm

Motor de arranque

24 V / 6 kW

Baterías - alternador

2 × 12 V, 150 Ah - 24 V, 80 A

Filtro de aire

Filtro de aire con doble elemento y prefiltro turbo ciclónico separador de polvo

TREN INFERIOR

Construcción extremadamente robusta, hecha de materiales duraderos de alta calidad, en la que todas las estructuras soldadas se han diseñado para limitar tensiones y esfuerzos.

- Rodillos de oruga lubricados para toda la vida.
- Poleas y ruedas dentadas con juntas flotantes.
- Zapatas de oruga hechas de una aleación endurecida por inducción con triple garra.
- Pasadores de conexión tratados térmicamente.
- Ajustador hidráulico de oruga con mecanismo tensor amortiguador de impactos.

Rodillos superiores (zapata estándar)

2

Rodillos inferiores

9

Número de eslabones y zapatas por lado

48

Separación entre eslabones

216 mm

SISTEMA HIDRÁULICO

El sistema e-EPOS (sistema electrónico de optimización de la potencia) es el cerebro de la excavadora: minimiza el consumo de combustible y optimiza la eficiencia del sistema hidráulico en todas las condiciones de uso.

Para armonizar el funcionamiento del motor y el sistema hidráulico, el e-EPOS está conectado a la centralita electrónica (ECU) del motor a través de una conexión de datos.

- El sistema hidráulico permite realizar operaciones conjuntas o separadas.
- Dos velocidades de desplazamiento que ofrecen un par mayor o una velocidad elevada.
- Sistema de bomba cross-sensing de ahorro de combustible.
- Sistema con deceleración automática.
- 4 modos de funcionamiento y 4 modos de potencia.
- Control del caudal y la presión de los circuitos hidráulicos auxiliares desde el panel de control.
- Control informatizado del caudal de la bomba.

Bombas principales

2 × bombas de pistones axiales en tándem de cilindrada variable
Caudal máximo a 1800 rpm 2 × 248 l/min

Bomba de pilotaje

Bomba de engranajes
Caudal máximo a 1800 rpm 27 l/min

Parámetros de la válvula de seguridad

| | |
|----------------|-------------------------------|
| Implemento | 350 (370) kgf/cm ² |
| Desplazamiento | 350 kgf/cm ² |
| Giro | 295 kgf/cm ² |
| Piloto | 40 kgf/cm ² |

CILINDROS HIDRÁULICOS

Cuerpos de cilindro y vástagos de pistón de acero de alta resistencia. Mecanismo amortiguador instalado en todos los cilindros para un funcionamiento sin sacudidas y mayor duración del pistón.

| Cilindros | Cantidad | Diámetro interior × diámetro de vástago × carrera (mm) |
|---------------------|----------|--|
| Pluma | 2 | 140 × 95 × 1450 |
| Balancín | 1 | 150 × 105 × 1670 |
| Cuchara | 1 | 135 × 90 × 1150 |
| Cuchara SLR | 1 | 95 × 65 × 900 |
| Pluma de dos piezas | 1 | 170 × 115 × 1341 |

CABINA

El control de climatización es óptimo gracias a la integración de los sistemas de aire acondicionado y calefacción. Un ventilador controlado automáticamente suministra aire presurizado y filtrado a la cabina a través de múltiples respiraderos.

El asiento del operador (regulable, calefactado y con suspensión neumática) incluye cinturón de seguridad. El operador puede ajustar el asiento ergonómico y la consola del joystick por separado según sus preferencias.

Nivel de presión acústica de emisión ponderada A en la posición del operador, LpAd (ISO 6396:2008)

72 dB(A)

Nivel de potencia acústica ponderada A, LwAd (2000/14/CE)

Declarado: 104 dB(A)

Medido: 103 dB(A)

MECANISMO DE GIRO

El mecanismo de giro usa un motor de pistones axiales, que impulsa un engranaje desmultiplicador planetario en 2 etapas sumergido en aceite para que el par sea máximo.

- Rodamiento de giro: rodamiento de bolas de una hilera de tipo cizalla con engranaje interior de acero templado por inducción.
- Engranaje interno y piñón en baño lubricante.

Velocidad máxima de giro

9,88 rpm

Par máximo de giro

12137 kgf·m

CAPACIDAD DE LÍQUIDOS

| | |
|-------------------------------------|---------|
| Depósito de combustible | 500 l |
| Sistema de refrigeración (radiador) | 50 l |
| Depósito de urea (DEF) | 63 l |
| Depósito del aceite hidráulico | 280 l |
| Aceite del motor | 42 l |
| Mecanismo de giro | 7 l |
| Dispositivo de desplazamiento | 2 × 7 l |

TRACCIÓN

Un motor de alto par de pistones axiales independiente impulsa cada oruga mediante un engranaje desmultiplicador planetario. Las dos palancas / pedales garantizan un desplazamiento suave con contrarrotación a demanda.

El bastidor de las orugas protege el motor de desplazamiento, el freno y los engranajes planetarios. Los frenos multidisco de las orugas son de accionamiento mediante muelle y de liberación hidráulica.

Velocidad de desplazamiento (baja - alta)

3,0 - 5,5 km/h

Tracción máxima

35 t

Ángulo de inclinación máximo

35° / 70%

PESO

| | Ancho de zapatas (mm) | Peso de la máquina (t) | Presión sobre el suelo (kgf/cm ²) |
|--------------|-----------------------|------------------------|---|
| Garra triple | 600 (estándar) | 31.5 | 0.59 |
| | 700 | 31.9 | 0.52 |
| | 800 | 32.3 | 0.46 |
| | 850 | 32.4 | 0.44 |
| Garra doble | 600 | 32.2 | 0.60 |

ESPECIFICACIONES TÉCNICAS

PESO DE LOS COMPONENTES

| Elemento | Unidad | Peso | Comentarios |
|---------------------------------|----------|---|---------------------|
| Estructura superior sin frente | kg | 13900 | Con contrapeso |
| Conjunto de estructura inferior | kg | 11350 | |
| Contrapeso | kg | 5400 | |
| Conjunto delantero | kg | 6300 | Según el estándar * |
| Pluma | mm kg | 6245 / 6260 dos piezas 2229 / 2496 | Incluido casquillo |
| Balancín | mm kg | 2500 / 2850 HD / 3100 / 3100 HD / 3750 967 / 1085 / 1038 / 1135 / 1178 | |

(*) Frontal estándar: pluma de 6245 mm, balancín de 3100 mm, cuchara GP de 1,27 m³.

CUCHARAS

| Tipo de cuchara | Capacidad (m ³) SAE | Ancho (mm) | | Peso (kg) | Oruga estándar / oruga estrecha | | | | | | |
|-----------------|---------------------------------|----------------------|----------------------|-----------|---------------------------------|-----------------|-----------------|-----------------|---------------------|-----------------|-----------------|
| | | Con bordes laterales | Sin bordes laterales | | Pluma de una pieza | | | | Pluma de dos piezas | | |
| | | | | | Balancín 2,50 m | Balancín 2,85 m | Balancín 3,10 m | Balancín 3,75 m | Balancín 2,50 m | Balancín 3,10 m | Balancín 3,75 m |
| GP | 0,80 | 1037 | 962 | 860 | A / A | A / A | A / A | A / A | A / A | A / A | A / A |
| | 1,03 | 1247 | 1172 | 990 | A / A | A / A | A / A | A / B | A / A | A / A | A / B |
| | 1,27 | 1445 | 1376 | 1104 | A / A | A / A | A / B | A / C | A / B | A / C | A / D |
| | 1,50 | 1657 | 1582 | 1220 | A / B | A / B | B / C | C / D | A / C | A / D | B / - |
| | 1,75 | 1867 | 1792 | 1310 | B / C | C / C | C / D | D / - | A / D | C / - | C / - |
| HD | 1,04 | 1108 | 1070 | 1024 | A / A | A / A | A / A | A / B | A / A | A / B | A / B |
| | 1,23 | 1258 | 1220 | 1104 | A / A | A / A | A / B | B / C | A / A | A / C | A / C |
| | 1,47 | 1458 | 1420 | 1211 | A / B | A / B | A / C | B / D | A / C | A / D | B / D |
| | 1,60 | 1558 | 1520 | 1264 | A / C | B / C | B / D | C / D | A / D | A / D | B / - |
| | 1,72 | 1658 | 1620 | 1338 | B / C | C / C | C / D | D / - | A / D | C / - | C / - |
| Roca | 1,16 | - | 1432 | 1200 | A / A | A / A | A / B | A / C | A / A | A / B | A / C |

A: apto para materiales con densidad igual o inferior a 2100 kg/m³

B: apto para materiales con densidad igual o inferior a 1800 kg/m³.

C: apto para materiales con densidad igual o inferior a 1500 kg/m³

D: apto para materiales con densidad igual o inferior a 1200 kg/m³.

Según ISO 10567 y SAE J296, longitud del balancín sin acoplador rápido. Solo como referencia.

CUCHARAS DEVELON

4 más. Más posibilidades, más durabilidad, más resistencia, más rendimiento.

Cuchara para construcción en general



La cuchara de uso general está diseñada para excavar y manejar materiales blandos e intermedios (p. ej., con características de bajo desgaste como la capa superficial del suelo, marga, carbón).

Cuchara para tareas pesadas de construcción



La cuchara para tareas pesadas está diseñada para excavaciones a gran escala en materiales densos como arcilla compactada, piedra caliza barrenada, grava u otro material con contenido limitado de roca.

Cuchara para tareas muy duras de minería



La cuchara para condiciones muy duras está diseñada para proporcionar durabilidad al excavar materiales compactos, como roca suelta o volada, arcilla compactada dura y piedra.

Cuchara para tareas extremas de minería



La cuchara para tareas extremas está diseñada para excavar los materiales más abrasivos; es como una versión de larga vida útil de la cuchara para condiciones muy duras.

DIMENSIONES

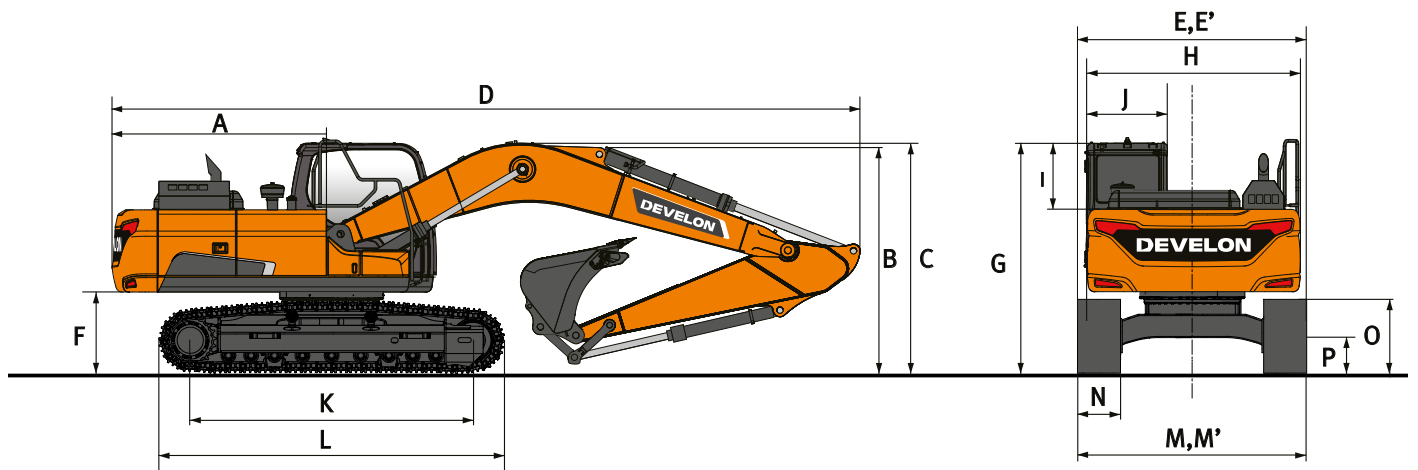

DIMENSIONES

| | Unidad | Pluma de una pieza | | | | Pluma de dos piezas | | |
|---------------------------------------|----------------------|--------------------|-------------|-------------|-------------|---------------------|-------------|-------------|
| | | 6245 | | | | 3245 LB + 3050 UB | | |
| Longitud de la pluma | mm | | | | | | | |
| Longitud del balancín | mm | 2500 | 2850 | 3100 | 3750 | 2500 | 3100 | 3750 |
| Capacidad de la cuchara | m³ | 1,51 | 1,27 | 1,27 | 1,03 | 1,51 | 1,27 | 1,03 |
| A Radio de giro del voladizo | mm | 3230 | 3230 | 3230 | 3230 | 3230 | 3230 | 3230 |
| B Altura de envío (pluma) | mm | 3385 | 3495 | 3265 | 3455 | 3455 | 3465 | 3700 |
| C Altura de envío (latiguillo) | mm | 3495 | 3615 | 3370 | 3575 | 3455 | 3465 | 3700 |
| D Longitud de envío | mm | 10765 | 10705 | 10605 | 10705 | 10790 | 10660 | 10660 |
| E Ancho de envío estándar | mm | 3200 | 3200 | 3200 | 3200 | 3200 | 3200 | 3200 |
| E' Ancho de envío estrecho | mm | 3000 | 3000 | 3000 | 3000 | 3000 | 3000 | 3000 |
| F Distancia a contrapeso | mm | 1120 | 1120 | 1120 | 1120 | 1120 | 1120 | 1120 |
| G Altura sobre techo de cabina | mm | 3050 | 3050 | 3050 | 3050 | 3050 | 3050 | 3050 |
| H Ancho del cuerpo | mm | 2960 | 2960 | 2960 | 2960 | 2960 | 2960 | 2960 |
| I Altura de cabina sobre el cuerpo | mm | 853 | 853 | 853 | 853 | 853 | 853 | 853 |
| J Anchura de la cabina | mm | 1010 | 1010 | 1010 | 1010 | 1010 | 1010 | 1010 |
| K Distancia entre ejes | mm | 4040 | 4040 | 4040 | 4040 | 4040 | 4040 | 4040 |
| L Longitud de oruga | mm | 4940 | 4940 | 4940 | 4940 | 4940 | 4940 | 4940 |
| M Anchura del tren inferior estándar | mm | 3200 | 3200 | 3200 | 3200 | 3200 | 3200 | 3200 |
| M' Anchura del tren inferior estrecho | mm | 3000 | 3000 | 3000 | 3000 | 3000 | 3000 | 3000 |
| N Ancho de zapatas estándar | mm | 600 | 600 | 600 | 600 | 600 | 600 | 600 |
| O Altura de oruga | mm | 970 | 970 | 970 | 970 | 970 | 970 | 970 |
| P Distancia libre sobre el suelo | mm | 470 | 470 | 470 | 470 | 470 | 470 | 470 |

PERÍMETRO DE TRABAJO

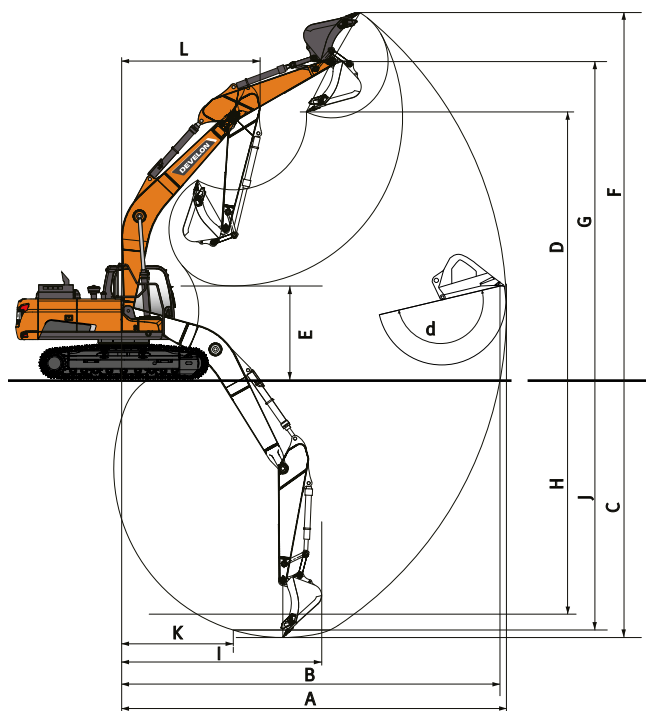

PERÍMETRO DE TRABAJO

| | Unidad | Pluma de una pieza | | | | Pluma de dos piezas | | |
|--|----------------|--------------------|-------|-------|-------|---------------------|-------|-------|
| | mm | 6245 | | | | 3245 LB + 3050 UB | | |
| Longitud de la pluma | mm | 2500 | 2850 | 3100 | 3750 | 2500 | 3100 | 3750 |
| Longitud del balancín | mm | 2500 | 2850 | 3100 | 3750 | 2500 | 3100 | 3750 |
| Capacidad de la cuchara | m ³ | 1,51 | 1,27 | 1,27 | 1,03 | 1,51 | 1,27 | 1,03 |
| A Alcance máx. de excavación | mm | 10155 | 10415 | 10725 | 11240 | 10860 | 11280 | 11415 |
| B Alcance máx. de excavación (suelo) | mm | 9950 | 10215 | 10530 | 11065 | 10075 | 10670 | 11235 |
| C Profundidad máx. de excavación | mm | 6700 | 7055 | 7305 | 7950 | 6410 | 7010 | 7605 |
| D Altura máx. de carga | mm | 6990 | 6995 | 7280 | 7395 | 8415 | 8895 | 9255 |
| E Altura mín. de carga | mm | 3370 | 3010 | 2750 | 2110 | 4290 | 3565 | 2950 |
| F Altura máx. de excavación | mm | 10010 | 9980 | 10325 | 10405 | 11615 | 12085 | 12450 |
| G Altura máx. de pasador de cuchara | mm | 8585 | 8600 | 8880 | 8990 | 10015 | 10495 | 10855 |
| H Profundidad máx. de excavación vertical | mm | 5395 | 5450 | 6125 | 6600 | 5185 | 5840 | 6415 |
| I Radio máx. en vertical | mm | 6840 | 7175 | 6840 | 7070 | 6820 | 6855 | 7035 |
| J Profundidad máxima de excavación (nivel de 8 pies/2440 mm) | mm | 6465 | 6815 | 7110 | 7755 | 6295 | 6905 | 7515 |
| K Radio mín. nivel de 8 pies/2440 mm | mm | 2970 | 2905 | 3000 | 2920 | 1825 | 1820 | 1820 |
| L Radio mín. de giro | mm | 4045 | 4070 | 4040 | 4050 | 3065 | 2900 | 3105 |
| d Ángulo de la cuchara | ° | 176 | 176 | 175 | 174 | 176 | 175 | 174 |















FUERZAS DE EXCAVACIÓN (ISO)

| | Unidad | Pluma de una pieza | | | | Pluma de dos piezas | | |
|----------------------------------|----------------|--------------------|-------------|-------------|-------------|---------------------|-------------|-------------|
| | mm | 6245 | | | | 3245 LB + 3050 UB | | |
| Longitud de la pluma | mm | 2500 | 2850 | 3100 | 3750 | 2500 | 3100 | 3750 |
| Longitud del balancín | mm | 2500 | 2850 | 3100 | 3750 | 2500 | 3100 | 3750 |
| Capacidad de la cuchara | m ³ | 1,51 | 1,27 | 1,27 | 1,03 | 1,51 | 1,27 | 1,03 |
| CUCHARA (Normal/Presión arriba) | t | 18,9 / 20,0 | 18,9 / 20,0 | 18,9 / 20,0 | 18,9 / 20,0 | 18,9 / 20,0 | 18,9 / 20,0 | 18,9 / 20,0 |
| BALANCÍN (Normal/Presión arriba) | t | 16,0 / 17,0 | N/D | 13,2 / 13,9 | 11,7 / 12,4 | 16,0 / 17,0 | 13,2 / 13,9 | 11,7 / 12,4 |

CAPACIDADES DE ELEVACIÓN

ANCHO DE ORUGA ESTÁNDAR: 3200 MM • SIN CUCHARA

(UNIDAD: 1000 KG)

| A | 1,5 m | | 3,0 m | | 4,5 m | | 6,0 m | | 7,5 m | | 9,0 m | | Alcance máximo | | |
|---|---|---|---|---|---|---|---|---|---|---|---|---|---|---|---|
| |  |  |  |  |  |  |  |  |  |  |  |  |  |  | A |

Pluma de una pieza 6,25 m • Balancín 2,5 m • Zapata 600 mm • Contrapeso 5,4 t

| | | | | | | | | | | | | | | | | |
|--------|--|--|---------|---------|---------|---------|--|---------|--------|--------|------|--|--|--------|--------|------|
| 7,5 m | | | | | | | | 7,32 * | 7,32 * | | | | | 7,52 * | 7,52 * | 6,54 |
| 6,0 m | | | | | | | | 7,65 * | 7,65 * | 7,52 * | 6,10 | | | 7,54 * | 6,01 | 7,56 |
| 4,5 m | | | | | 10,82 * | 10,82 * | | 8,72 * | 8,42 | 7,83 * | 5,98 | | | 7,71 * | 5,19 | 8,19 |
| 3,0 m | | | | | 13,90 * | 12,04 | | 10,12 * | 7,99 | 8,48 * | 5,78 | | | 7,49 | 4,78 | 8,50 |
| 1,5 m | | | | | 16,03 * | 11,40 | | 11,37 * | 7,63 | 8,89 | 5,60 | | | 7,32 | 4,65 | 8,54 |
| 0,0 m | | | | | 16,68 * | 11,19 | | 12,13 * | 7,42 | 8,75 | 5,47 | | | 7,55 | 4,76 | 8,31 |
| -1,5 m | | | 12,55 * | 12,55 * | 16,38 * | 11,20 | | 12,17 | 7,36 | 8,73 | 5,45 | | | 8,28 | 5,20 | 7,79 |
| -3,0 m | | | 20,72 * | 20,72 * | 15,19 * | 11,36 | | 11,47 * | 7,46 | | | | | 9,61 * | 6,21 | 6,90 |
| -4,5 m | | | 16,85 * | 16,85 * | 12,47 * | 11,74 | | | | | | | | 9,96 * | 8,84 | 5,47 |

Pluma de una pieza 6,25 m • Balancín 3,1 m • Zapata 600 mm • Contrapeso 5,4 t

| | | | | | | | | | | | | | | | | |
|--------|---------|---------|---------|---------|---------|--------|--|---------|--------|--------|------|--------|------|--------|--------|------|
| 7,5 m | | | | | | | | | | | | | | 5,39 * | 5,39 * | 7,27 |
| 6,0 m | | | | | | | | 6,83 * | 6,83 * | 6,74 * | 6,22 | | | 5,18 * | 5,18 * | 8,19 |
| 4,5 m | | | | | 9,51 * | 9,51 * | | 7,96 * | 7,96 * | 7,23 * | 6,06 | | | 5,19 * | 4,68 | 8,77 |
| 3,0 m | | | | | 12,60 * | 12,36 | | 9,43 * | 8,10 | 7,98 * | 5,83 | 5,93 * | 4,39 | 5,38 * | 4,34 | 9,07 |
| 1,5 m | | | | | 15,15 * | 11,56 | | 10,84 * | 7,69 | 8,77 * | 5,61 | 6,75 * | 4,30 | 5,77 * | 4,22 | 9,10 |
| 0,0 m | | | | | 16,40 * | 11,18 | | 11,82 * | 7,42 | 8,73 | 5,45 | | | 6,43 * | 4,30 | 8,89 |
| -1,5 m | 8,62 * | 8,62 * | 12,28 * | 12,28 * | 16,55 * | 11,09 | | 12,11 | 7,30 | 8,65 | 5,37 | | | 7,36 | 4,63 | 8,40 |
| -3,0 m | 14,01 * | 14,01 * | 18,97 * | 18,97 * | 15,79 * | 11,19 | | 11,83 * | 7,33 | 8,72 | 5,44 | | | 8,58 | 5,36 | 7,59 |
| -4,5 m | | | 19,17 * | 19,17 * | 13,81 * | 11,47 | | 10,16 * | 7,56 | | | | | 9,40 * | 7,05 | 6,32 |

Pluma de 2 piezas • Balancín 2,5 m • Zapata 600 mm • Contrapeso 5,9 t

| | | | | | | | | | | | | | | | | |
|--------|--|--|---------|---------|---------|---------|--|---------|------|--------|------|--|--|--------|--------|------|
| 9,0 m | | | | | 11,28 * | 11,28 * | | | | | | | | 9,42 * | 9,42 * | 5,07 |
| 7,5 m | | | | | 11,01 * | 11,01 * | | 9,81 * | 9,58 | | | | | 8,14 * | 7,93 | 6,70 |
| 6,0 m | | | 11,15 * | 11,15 * | 12,00 * | 12,00 * | | 10,06 * | 9,43 | 8,74 * | 6,58 | | | 7,68 * | 6,28 | 7,70 |
| 4,5 m | | | | | 13,95 * | 13,95 * | | 10,85 * | 9,05 | 8,96 * | 6,46 | | | 7,59 * | 5,47 | 8,31 |
| 3,0 m | | | | | | | | 11,74 * | 8,60 | 9,49 * | 6,25 | | | 7,78 * | 5,08 | 8,62 |
| 1,5 m | | | | | | | | 12,25 * | 8,23 | 9,48 | 6,06 | | | 7,68 | 4,96 | 8,66 |
| 0,0 m | | | | | 15,80 * | 12,08 | | 12,07 * | 8,03 | 9,35 | 5,94 | | | 7,92 | 5,10 | 8,43 |
| -1,5 m | | | | | 14,00 * | 12,12 | | 11,02 * | 7,99 | 8,39 * | 5,94 | | | 7,50 * | 5,56 | 7,92 |
| -3,0 m | | | | | 11,13 * | 11,13 * | | 8,81 * | 8,12 | | | | | 6,61 * | 6,61 | 7,05 |



Pluma de 2 piezas • Balancín 3,1 m • Zapata 600 mm • Contrapeso 5,9 t

| | | | | | | | | | | | | | | | | |
|--------|--|--|---------|---------|---------|---------|--|---------|--------|--------|------|--------|------|--------|--------|------|
| 9,0 m | | | | | | | | 6,10 * | 6,10 * | | | | | 6,01 * | 6,01 * | 6,02 |
| 7,5 m | | | | | | | | 8,34 * | 8,34 * | | | | | 5,32 * | 5,32 * | 7,43 |
| 6,0 m | | | | | 8,71 * | 8,71 * | | 9,12 * | 9,12 * | 8,16 * | 6,70 | | | 5,04 * | 5,04 * | 8,35 |
| 4,5 m | | | | | 12,92 * | 12,92 * | | 10,27 * | 9,20 | 8,49 * | 6,53 | | | 4,97 * | 4,93 | 8,92 |
| 3,0 m | | | | | 15,19 * | 13,26 | | 11,29 * | 8,72 | 9,05 * | 6,30 | 6,79 * | 4,77 | 5,08 * | 4,60 | 9,20 |
| 1,5 m | | | | | 16,50 * | 12,43 | | 12,04 * | 8,29 | 9,50 | 6,07 | 7,24 | 4,68 | 5,35 * | 4,50 | 9,24 |
| 0,0 m | | | | | 16,31 * | 12,07 | | 12,16 * | 8,02 | 9,32 | 5,91 | 6,24 * | 4,62 | 5,84 * | 4,60 | 9,03 |
| -1,5 m | | | 11,06 * | 11,06 * | 14,97 * | 12,01 | | 11,48 * | 7,92 | 8,90 * | 5,85 | | | 6,68 * | 4,95 | 8,55 |
| -3,0 m | | | 15,35 * | 15,35 * | 12,56 * | 12,14 | | 9,80 * | 7,98 | 7,11 * | 5,94 | | | 6,48 * | 5,72 | 7,75 |

Pluma de 2 piezas • Balancín 3,75 m • Zapata 600 mm • Contrapeso 5,9 t

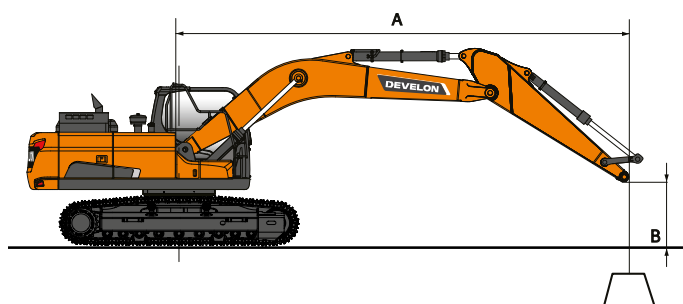
| | | | | | | | | | | | | | | | | |
|--------|--|--|---------|---------|---------|---------|--|---------|--------|--------|--------|--------|------|--------|--------|------|
| 10,5 m | | | | | 6,72 * | 6,72 * | | | | | | | | 5,95 * | 5,95 * | 4,82 |
| 9,0 m | | | | | | | | 6,56 * | 6,56 * | | | | | 4,83 * | 4,83 * | 6,85 |
| 7,5 m | | | | | | | | 6,89 * | 6,89 * | 6,09 * | 6,09 * | | | 4,39 * | 4,39 * | 8,12 |
| 6,0 m | | | | | | | | 7,32 * | 7,32 * | 7,11 * | 6,81 | | | 4,21 * | 4,21 * | 8,96 |
| 4,5 m | | | 9,81 * | 9,81 * | 9,44 * | 9,44 * | | 9,03 * | 9,03 * | 7,99 * | 6,61 | 6,18 * | 4,91 | 4,19 * | 4,19 * | 9,49 |
| 3,0 m | | | | | 14,11 * | 13,62 | | 10,69 * | 8,85 | 8,56 * | 6,34 | 6,87 * | 4,79 | 4,29 * | 4,19 | 9,76 |
| 1,5 m | | | | | 15,94 * | 12,61 | | 11,64 * | 8,35 | 9,26 * | 6,08 | 7,14 * | 4,65 | 4,53 * | 4,09 | 9,80 |
| 0,0 m | | | | | 16,42 * | 12,05 | | 12,06 * | 8,00 | 9,29 | 5,87 | 7,11 | 4,55 | 4,94 * | 4,16 | 9,60 |
| -1,5 m | | | 11,18 * | 11,18 * | 15,63 * | 11,86 | | 11,75 * | 7,83 | 9,16 | 5,76 | 7,04 * | 4,52 | 5,63 * | 4,43 | 9,15 |
| -3,0 m | | | 16,22 * | 16,22 * | 13,75 * | 11,91 | | 10,55 * | 7,82 | 8,05 * | 5,77 | | | 6,42 * | 5,00 | 8,41 |
| -4,5 m | | | | | 10,53 * | 10,53 * | | 8,06 * | 7,98 | | | | | 5,59 * | 5,59 * | 7,28 |



 : Valor nominal por delante.
 : Valor nominal en lateral o 360°.

- Las capacidades de elevación son conformes a la norma ISO 10567:2007 (E).
- El punto de carga se encuentra en el extremo del balancín.
- * = Las cargas nominales se basan en la capacidad hidráulica.
- Las cargas nominales que se muestran no superan el 75% de la carga de vuelco o el 87% de la capacidad de elevación hidráulica.
- Para obtener la capacidad de elevación con cuchara, reste el peso real de la cuchara a los valores.
- Las configuraciones indicadas no reflejan necesariamente el equipamiento de serie de la máquina.

CAPACIDADES DE ELEVACIÓN

ANCHURA DE ORUGA ESTRECHA: 3000 MM • SIN CUCHARA

(UNIDAD: 1000 KG)

| A | 1,5 m | | 3,0 m | | 4,5 m | | 6,0 m | | 7,5 m | | 9,0 m | | Alcance máximo | | A |
|---|-------|--|-------|--|-------|--|-------|--|-------|--|-------|--|----------------|--|---|
| B | | | | | | | | | | | | | | | A |

Pluma de una pieza 6,25 m • Balancín 2,5 m • Zapata 600 mm • Contrapeso 5,4 t

| | | | | | | | | | | | | | | | | |
|--------|--|--|---------|---------|---------|---------|--|---------|--------|--------|------|--|--|--------|------|------|
| 7,5 m | | | | | | | | 7,32 * | 7,32 * | | | | | 7,52 * | 7,11 | 6,54 |
| 6,0 m | | | | | | | | 7,65 * | 7,65 * | 7,52 * | 5,62 | | | 7,54 * | 5,54 | 7,56 |
| 4,5 m | | | | | 10,82 * | 10,82 * | | 8,72 * | 7,75 | 7,83 * | 5,51 | | | 7,71 * | 4,77 | 8,19 |
| 3,0 m | | | | | 13,90 * | 10,94 | | 10,12 * | 7,33 | 8,48 * | 5,32 | | | 7,47 | 4,39 | 8,50 |
| 1,5 m | | | | | 16,03 * | 10,32 | | 11,37 * | 6,97 | 8,87 | 5,13 | | | 7,31 | 4,26 | 8,54 |
| 0,0 m | | | | | 16,68 * | 10,11 | | 12,13 * | 6,77 | 8,74 | 5,01 | | | 7,54 | 4,36 | 8,31 |
| -1,5 m | | | 12,55 * | 12,55 * | 16,38 * | 10,12 | | 12,15 | 6,71 | 8,71 | 4,99 | | | 8,27 | 4,76 | 7,79 |
| -3,0 m | | | 20,72 * | 20,27 | 15,19 * | 10,28 | | 11,47 * | 6,80 | | | | | 9,61 * | 5,68 | 6,90 |
| -4,5 m | | | 16,85 * | 16,85 * | 12,47 * | 10,64 | | | | | | | | 9,96 * | 8,07 | 5,47 |

Pluma de una pieza 6,25 m • Balancín 3,1 m • Zapata 600 mm • Contrapeso 5,4 t

| | | | | | | | | | | | | | | | | |
|--------|---------|---------|---------|---------|---------|--------|--|---------|--------|--------|------|--------|------|--------|--------|------|
| 7,5 m | | | | | | | | | | | | | | 5,39 * | 5,39 * | 7,27 |
| 6,0 m | | | | | | | | 6,83 * | 6,83 * | 6,74 * | 5,74 | | | 5,18 * | 4,91 | 8,19 |
| 4,5 m | | | | | 9,51 * | 9,51 * | | 7,96 * | 7,88 | 7,23 * | 5,58 | | | 5,19 * | 4,30 | 8,77 |
| 3,0 m | | | | | 12,60 * | 11,25 | | 9,43 * | 7,44 | 7,98 * | 5,36 | 5,93 * | 4,03 | 5,38 * | 3,98 | 9,07 |
| 1,5 m | | | | | 15,15 * | 10,47 | | 10,84 * | 7,03 | 8,77 * | 5,14 | 6,75 * | 3,94 | 5,77 * | 3,87 | 9,10 |
| 0,0 m | | | | | 16,40 * | 10,10 | | 11,82 * | 6,76 | 8,72 | 4,98 | | | 6,43 * | 3,94 | 8,89 |
| -1,5 m | 8,62 * | 8,62 * | 12,28 * | 12,28 * | 16,55 * | 10,02 | | 12,09 | 6,65 | 8,64 | 4,91 | | | 7,35 | 4,23 | 8,40 |
| -3,0 m | 14,01 * | 14,01 * | 18,97 * | 18,97 * | 15,79 * | 10,11 | | 11,83 * | 6,68 | 8,70 | 4,97 | | | 8,57 | 4,90 | 7,59 |
| -4,5 m | | | 19,17 * | 19,17 * | 13,81 * | 10,38 | | 10,16 * | 6,90 | | | | | 9,40 * | 6,45 | 6,32 |

Pluma de una pieza 6,25 m • Balancín 3,75 m • Zapata 600 mm • Contrapeso 5,4 t

| | | | | | | | | | | | | | | | | |
|--------|---------|---------|---------|---------|---------|---------|--|---------|--------|--------|--------|--------|------|--------|--------|------|
| 7,5 m | | | | | | | | | | 5,59 * | 5,59 * | | | 4,44 * | 4,44 * | 7,91 |
| 6,0 m | | | | | | | | | | 5,96 * | 5,83 | | | 4,31 * | 4,31 * | 8,78 |
| 4,5 m | | | | | | | | 7,04 * | 7,04 * | 6,54 * | 5,64 | 5,64 * | 4,16 | 4,34 * | 3,90 | 9,32 |
| 3,0 m | | | | | 11,10 * | 11,10 * | | 8,58 * | 7,55 | 7,37 * | 5,39 | 6,75 * | 4,04 | 4,52 * | 3,62 | 9,59 |
| 1,5 m | | | | | 13,99 * | 10,64 | | 10,13 * | 7,08 | 8,25 * | 5,14 | 6,74 | 3,91 | 4,85 * | 3,51 | 9,63 |
| 0,0 m | | | 8,60 * | 8,60 * | 15,78 * | 10,10 | | 11,33 * | 6,74 | 8,68 | 4,94 | 6,62 | 3,80 | 5,39 * | 3,55 | 9,43 |
| -1,5 m | 8,56 * | 8,56 * | 12,29 * | 12,29 * | 16,43 * | 9,90 | | 11,98 * | 6,56 | 8,55 | 4,82 | | | 6,29 * | 3,78 | 8,97 |
| -3,0 m | 12,63 * | 12,63 * | 17,22 * | 17,22 * | 16,14 * | 9,91 | | 11,96 * | 6,53 | 8,54 | 4,81 | | | 7,52 | 4,28 | 8,21 |
| -4,5 m | 17,58 * | 17,58 * | 21,13 * | 19,87 | 14,78 * | 10,10 | | 11,01 * | 6,66 | | | | | 8,92 * | 5,37 | 7,06 |
| -6,0 m | | | 16,28 * | 16,28 * | 11,50 * | 10,55 | | | | | | | | 9,56 * | 8,44 | 5,26 |

Pluma de 2 piezas • Balancín 2,5 m • Zapata 600 mm • Contrapeso 5,9 t

| | | | | | | | | | | | | | | | | |
|--------|--|--|---------|---------|---------|---------|--|---------|------|--------|------|--|--|--------|--------|------|
| 9,0 m | | | | | 11,28 * | 11,28 * | | | | | | | | 9,42 * | 9,42 * | 5,07 |
| 7,5 m | | | | | 11,01 * | 11,01 * | | 9,81 * | 8,48 | | | | | 8,14 * | 7,00 | 6,70 |
| 6,0 m | | | 11,15 * | 11,15 * | 12,00 * | 12,00 * | | 10,06 * | 8,33 | 8,74 * | 5,79 | | | 7,68 * | 5,52 | 7,70 |
| 4,5 m | | | | | 13,95 * | 12,22 | | 10,85 * | 7,96 | 8,96 * | 5,67 | | | 7,59 * | 4,79 | 8,31 |
| 3,0 m | | | | | | | | 11,74 * | 7,52 | 9,33 | 5,47 | | | 7,53 | 4,43 | 8,62 |
| 1,5 m | | | | | | | | 12,25 * | 7,15 | 9,12 | 5,28 | | | 7,38 | 4,32 | 8,66 |
| 0,0 m | | | | | 15,80 * | 10,38 | | 12,07 * | 6,96 | 8,99 | 5,17 | | | 7,62 | 4,43 | 8,43 |
| -1,5 m | | | | | 14,00 * | 10,42 | | 11,02 * | 6,92 | 8,39 * | 5,16 | | | 7,50 * | 4,84 | 7,92 |
| -3,0 m | | | | | 11,13 * | 10,63 | | 8,81 * | 7,05 | | | | | 6,61 * | 5,75 | 7,05 |

Pluma de 2 piezas • Balancín 3,1 m • Zapata 600 mm • Contrapeso 5,9 t

| | | | | | | | | | | | | | | | | |
|--------|--|--|---------|---------|---------|--------|--|---------|--------|--------|------|--------|------|--------|--------|------|
| 9,0 m | | | | | | | | 6,10 * | 6,10 * | | | | | 6,01 * | 6,01 * | 6,02 |
| 7,5 m | | | | | | | | 8,34 * | 8,34 * | | | | | 5,32 * | 5,32 * | 7,43 |
| 6,0 m | | | | | 8,71 * | 8,71 * | | 9,12 * | 8,48 | 8,16 * | 5,91 | | | 5,04 * | 4,89 | 8,35 |
| 4,5 m | | | | | 12,92 * | 12,58 | | 10,27 * | 8,10 | 8,49 * | 5,74 | | | 4,97 * | 4,31 | 8,92 |
| 3,0 m | | | | | 15,19 * | 11,52 | | 11,29 * | 7,63 | 9,05 * | 5,51 | 6,79 * | 4,16 | 5,08 * | 4,01 | 9,20 |
| 1,5 m | | | | | 16,50 * | 10,72 | | 12,04 * | 7,21 | 9,14 | 5,29 | 6,96 | 4,07 | 5,35 * | 3,91 | 9,24 |
| 0,0 m | | | | | 16,31 * | 10,37 | | 12,16 * | 6,95 | 8,96 | 5,13 | 6,24 * | 4,01 | 5,84 * | 3,99 | 9,03 |
| -1,5 m | | | 11,06 * | 11,06 * | 14,97 * | 10,31 | | 11,48 * | 6,85 | 8,90 | 5,08 | | | 6,68 * | 4,30 | 8,55 |
| -3,0 m | | | 15,35 * | 15,35 * | 12,56 * | 10,44 | | 9,80 * | 6,91 | 7,11 * | 5,16 | | | 6,48 * | 4,97 | 7,75 |

Pluma de 2 piezas • Balancín 3,75 m • Zapata 600 mm • Contrapeso 5,9 t

| | | | | | | | | | | | | | | | | |
|--------|--|--|---------|---------|---------|--------|--|---------|--------|--------|------|--------|------|--------|--------|------|
| 10,5 m | | | | | 6,72 * | 6,72 * | | | | | | | | 5,95 * | 5,95 * | 4,82 |
| 9,0 m | | | | | | | | 6,56 * | 6,56 * | | | | | 4,83 * | 4,83 * | 6,85 |
| 7,5 m | | | | | | | | 6,89 * | 6,89 * | 6,09 * | 6,08 | | | 4,39 * | 4,39 * | 8,12 |
| 6,0 m | | | | | | | | 7,32 * | 7,32 * | 7,11 * | 6,01 | | | 4,21 * | 4,21 * | 8,96 |
| 4,5 m | | | 9,81 * | 9,81 * | 9,44 * | 9,44 * | | 9,03 * | 8,26 | 7,99 * | 5,82 | 6,18 * | 4,30 | 4,19 * | 3,90 | 9,49 |
| 3,0 m | | | | | 14,11 * | 11,86 | | 10,69 * | 7,76 | 8,56 * | 5,56 | 6,87 * | 4,17 | 4,29 * | 3,64 | 9,76 |
| 1,5 m | | | | | 15,94 * | 10,89 | | 11,64 * | 7,27 | 9,16 | 5,29 | 6,95 | 4,04 | 4,53 * | 3,54 | 9,80 |
| 0,0 m | | | | | 16,42 * | 10,35 | | 12,06 * | 6,93 | 8,93 | 5,09 | 6,83 | 3,94 | 4,94 * | 3,60 | 9,60 |
| -1,5 m | | | 11,18 * | 11,18 * | 15,63 * | 10,16 | | 11,75 * | 6,75 | 8,81 | 4,98 | 6,80 | 3,90 | 5,63 * | 3,83 | 9,15 |
| -3,0 m | | | 16,22 * | 16,22 * | 13,75 * | 10,21 | | 10,55 * | 6,75 | 8,05 * | 4,99 | | | 6,42 * | 4,33 | 8,41 |
| -4,5 m | | | | | 10,53 * | 10,45 | | 8,06 * | 6,91 | | | | | 5,59 * | 5,39 | 7,28 |



EQUIPAMIENTO DE SERIE Y OPCIONAL

Motor

- Develon, Fase V, postratamiento SCR, DOC y DPF
- Turbocompresor variable e intercooler aire-aire
- Función de ralentí automático
- Desconexión automática

Sistema hidráulico

- Regeneración de caudal de pluma y balancín
- Válvulas antirrebote de la parte giratoria
- Puertos adicionales (válvula)
- Ajuste de caudal y presión de los conductos hidráulicos desde la cabina
- Función de sobrealimentación inmediata
- Control inteligente de potencia (SPC)
- Tubos para martillo hidráulico
- Amortiguación y juntas del cilindro
- Ajuste del caudal y la presión del sistema hidráulico auxiliar en el panel de visualización

Cabina e interior

- Cabina presurizada e insonorizada, montaje CabSus
- Asiento regulable y calefactado con suspensión neumática y reposacabezas y reposabrazos ajustables
- Aire acondicionado con control de climatización
- Parabrisas delantero abatible con parasol enrollable y ventanilla delantera inferior desmontable
- Ventanilla izquierda corredera
- Limpiaparabrisas superior e inferior intermitentes con escobilla paralela
- Visor para lluvia
- Interruptor de desempañador de ventanilla trasera
- Palancas de control proporcional a la presión (PPC) con la muñeca para el balancín, la pluma, la cuchara y el giro
- Joysticks y pedales con control proporcional de las líneas auxiliares de los implementos
- Pedales de desplazamiento con palancas manuales
- Conmutador giratorio
- Panel de indicadores LCD táctil de 8 pulgadas
- Sistema de gestión de implementos
- Selector de control de régimen del motor (RPM)
- Velocidad de desplazamiento automática
- 4 modos de funcionamiento y 4 modos de trabajo
- Bocina eléctrica
- Luz en techo
- Portavasos
- Varios compartimentos de almacenamiento (p. ej., portadocumentos bajo el asiento)
- Zona de almacenamiento (herramientas, etc.)
- Compartimento calefactado/refrigerado
- Suelo plano y espacioso fácil de limpiar
- Encendido sin llave (Develon Smart Key) y apertura/cierre remoto de puertas
- Protección antirrobo
- Toma eléctrica de 12 V y puertos USB
- Puerto de comunicaciones en serie para conectar el PC/portátil
- Interruptor de encendido/apagado a distancia de la radio
- Altavoces y conexiones para radio
- Radio + MP3 (estéreo) con sistema de llamadas manos libres y transmisión por Bluetooth
- Asiento regulable con calefacción y refrigeración, suspensión neumática, y reposacabezas y reposabrazos ajustables

Seguridad

- Estructura de protección contra el vuelco (ROPS por sus siglas en inglés)
- Válvulas de seguridad en cilindros de pluma y balancín
- Dispositivo de aviso de sobrecarga
- Barandillas grandes en la estructura superior y peldaños
- Girofaro
- Cámara de visión periférica en 360°
- Placas antideslizantes de metal perforado
- Palanca hidráulica de bloqueo
- Cristal de seguridad

● Estándar ○ Opcional

- Martillo para salida de emergencia
- Retrovisores a izquierda y derecha
- Tapón de combustible y cubiertas con cierre
- Interruptor de corte de la batería
- Sistema de prevención de arranque del motor
- Freno de estacionamiento
- Paquete de luces (4 luces de trabajo delantera y 2 traseras en la cabina)
- Paquete de luces LED: 11 luces LED potentes
- Interruptor de parada de emergencia del motor e interruptor de control de bomba hidráulica
- Cabina FOGS: protectores superior y frontal de la cabina (ISO 10262)
- Protectores superior e inferior del parabrisas delantero
- Detección por ultrasonidos
- 2 luces LED adicionales potentes

Varios

- Pluma: 6245 mm – Balancín: 3100 mm – Contrapeso: 5400 kg
- Sistema telemático DEVELON Fleet Management Web
- Bomba de llenado de combustible de apagado automático
- Filtro de aire con doble elemento y prefiltro turbo ciclónico separador de polvo
- Prefiltro de combustible con sensor de separador de agua
- Protector contra polvo para radiador/refrigerador de aceite
- Ventilador del refrigerador de aceite con accionamiento hidráulico
- Función de autodiagnóstico
- Alternador (24 V, 80 A) - Batería (2 × 12 V, 150 Ah)
- Sistema de desplazamiento hidrostático de 2 velocidades con cambio automático
- Engrase remoto del círculo de giro y los puntos de articulación del grupo de trabajo
- Bomba eléctrica de transferencia para el cebado inicial de los filtros de combustible
- Balancines: 2500 mm, 2850 mm de gran resistencia, 3100 mm de gran resistencia o 3750 mm
- Compresor de aire
- Protector lateral (Para la versión NLC, el protector lateral aumentará 12 cm la anchura de transporte, pero se desmonta con facilidad).
- Plumas: pluma de una pieza de 6245 mm de gran resistencia con contrapeso de 5400 kg o pluma de dos piezas (3245 mm LB + 3050 mm UB) con contrapeso de 5900 kg
- Cubierta inferior de alta resistencia
- Cucharas Develon: toda la gama de cucharas para uso general, tareas duras y roca
- Acopladores rápidos Develon
- Tubos hidráulicos para cizalla, acoplador rápido, cucharas inclinables y giratorias
- Filtro adicional para el tubo del martillo
- Pluma flotante
- Calentador del refrigerante del motor
- Filtro de aire lavado con aceite
- Pedal de recorrido recto (no combinar con la pluma de dos piezas)
- Sistema de lubricación automática
- Alarma de desplazamiento y giro
- Caudal de bomba doble

Tren inferior

- Bastidor en X con ajustador de orugas hidráulico
- Protectores normales de orugas
- Eslabones de oruga herméticos y engrasados
- Zapata de triple garra de 600 mm
- Tren inferior estrecho
- Protectores dobles de orugas
- Protectores completos de orugas
- Zapata de doble garra de 600 mm
- Zapata de triple garra de 700, 800, 850 mm

GESTIÓN EN LA OBRA

GESTIÓN DE PRODUCTIVIDAD

MANTENIMIENTO PREVENTIVO

SERVICIO PROACTIVO

TENDENCIA DE FUNCIONAMIENTO

Número total de horas de funcionamiento y horas de funcionamiento por modo

EFICIENCIA EN CONSUMO DE COMBUSTIBLE*

Nivel y consumo de combustible

UBICACIÓN

GPS y geoperimetrización

INFORMES

Informe de funcionamiento y utilización

AVISOS Y ALERTAS

Detección de avisos de la máquina, desconexión de la antena y geoperimetrización/tiempo de perímetro

GESTIÓN DE FILTROS Y ACEITE

Mantenimiento preventivo por ciclo de cambio de pieza

TERMINAL TELEMÁTICO

El terminal se instala y conecta a una máquina para obtener datos de ella.

TELECOMUNICACIÓN

Develon facilita la comunicación en modo doble (satélite, móvil) para maximizar la cobertura de la comunicación.

WEB DE DEVELON FLEET MANAGEMENT

Los usuarios pueden controlar el estado de la máquina desde la web de Develon Fleet Management.

IMPLEMENTOS OPCIONALES

Amplia gama de implementos para su excavadora Develon.
Optar por nuestros implementos le garantizará el máximo rendimiento y la máxima seguridad durante su uso.



**CUCHARAS CLASE H DEVELON
(MOVIMIENTO DE TIERRAS)**



**CUCHARAS CLASE G DEVELON
(ECONOMY)**



CUCHARAS NIVELADORAS



**CUCHARAS CLASE S DEVELON
(ROCAS DE MENOR DUREZA)**



**ACOPLADORES RÁPIDOS DE
PASADOR**



GRAPAS PULPO DEVELON



**CUCHARAS CLASE X DEVELON
(TODO TIPO DE ROCAS)**



MARTILLOS HB DEVELON



GRAPAS CLASIFICADORAS DEVELON



LISTA DE IMPLEMENTOS

● Estándar ○ Opcional

DX300LC-7K

- Acopladores rápidos universales con pasador
- Juego de 2 pasadores para implemento de Ø90 mm
- Cuchara clase H Develon (movimiento de tierras), anchura de 1108 mm, capacidad de 1,04 m³, 5 dientes para tareas pesadas
- Cuchara clase H Develon (movimiento de tierras), anchura de 1258 mm, capacidad de 1,23 m³, 5 dientes para tareas pesadas
- Cuchara clase H Develon (movimiento de tierras), anchura de 1458 mm, capacidad de 1,47 m³, 5 dientes para tareas pesadas
- Cuchara clase H Develon (movimiento de tierras), anchura de 1558 mm, capacidad de 1,60 m³, 5 dientes para tareas pesadas
- Cuchara clase H Develon (movimiento de tierras), anchura de 1658 mm, capacidad de 1,72 m³, 6 dientes para tareas pesadas
- Cuchara clase S Develon (movimiento de tierras), anchura de 1242 mm, capacidad de 1,20 m³, 5 dientes para tareas especialmente difíciles
- Cuchara clase S Develon (rocas de menor dureza), anchura de 1442 mm, capacidad de 1,45 m³, 5 dientes para tareas especialmente difíciles
- Cuchara clase S Develon (rocas de menor dureza), anchura de 1542 mm, capacidad de 1,57 m³, 5 dientes para tareas especialmente difíciles
- Cuchara clase G Develon (economy), anchura de 1032 mm, capacidad de 0,80 m³, 4 dientes para tareas generales
- Cuchara clase G Develon (economy), anchura de 1242 mm, capacidad de 1,03 m³, 5 dientes para tareas generales
- Cuchara clase G Develon (economy), anchura de 1432 mm, capacidad de 1,16 m³, 5 dientes para tareas generales
- Cuchara clase G Develon (economy), anchura de 1442 mm, capacidad de 1,27 m³, 5 dientes para tareas generales
- Cuchara clase G Develon (economy), anchura de 1652 mm, capacidad de 1,51 m³, 6 dientes para tareas generales
- Cuchara clase G Develon (economy), anchura de 1862 mm, capacidad de 1,75 m³, 6 dientes para tareas generales
- Cuchara niveladora Geith, 1,100 m³, anchura de 1500 mm
- Cuchara niveladora Geith, 1,370 m³, anchura de 1800 mm
- Cuchara niveladora Geith, 1,630 m³, anchura de 2100 mm
- Cuchara niveladora Geith, 1,890 m³, anchura de 2400 mm
- Martillo hidráulico Develon HB32FH, 350-450 g/min, con sistema de engrase automático y protección contra golpes en vacío
- Cuchara para tareas pesadas Geith, 0,560 m³, anchura de 600 mm, 3 dientes
- Cuchara para tareas pesadas Geith, 0,730 m³, anchura de 750 mm, 4 dientes
- Cuchara para tareas pesadas Geith, 0,920 m³, anchura de 900 mm, 4 dientes
- Cuchara para tareas pesadas Geith, 1,290 m³, anchura de 1200 mm, 5 dientes
- Cuchara para tareas pesadas Geith, 1,480 m³, anchura de 1350 mm, 5 dientes
- Cuchara para tareas pesadas Geith, 1,660 m³, anchura de 1500 mm, 5 dientes
- Cuchara para rocas Geith, 0,560 m³, anchura de 600 mm, 3 dientes
- Cuchara para rocas Geith, 0,730 m³, anchura de 750 mm, 4 dientes
- Cuchara para rocas Geith, 0,920 m³, anchura de 900 mm, 4 dientes
- Cuchara para rocas Geith, 1,100 m³, anchura de 1050 mm, 4 dientes
- Cuchara para rocas Geith, 1,290 m³, anchura de 1200 mm, 5 dientes
- Cuchara para rocas Geith, 1,480 m³, anchura de 1350 mm, 5 dientes
- Cuchara para rocas Geith, 1,660 m³, anchura de 1500 mm, 5 dientes



Powered by **Innovation**

**MÁS INFORMACIÓN:
DX300LC-7K**

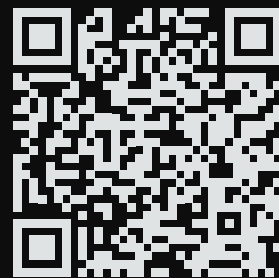

DEVELON

HD Hyundai Infracore Europe s.r.o.
IBC - Pobřežní 620/3, 186 00 Praha 8-Karlín
Czech Republic

©2023 DEVELON D4600655-ES (08-23)

Algunas especificaciones se basan en cálculos técnicos y no son medidas reales. Las especificaciones se proporcionan a efectos de comparación y están sujetas a cambios sin previo aviso. Las especificaciones de cada equipo Develon variaran en función de los cambios normales de diseño, fabricación, condiciones de uso y otros factores. Las imágenes de las unidades de Develon pueden contener elementos opcionales.